

TRƯỜNG CAO ĐẲNG KỸ THUẬT CÔNG NGHỆ BÁCH KHOA

*** KHOA TIẾNG NHẬT ***



www.ctech.edu.vn

MH 18. VIẾT TIẾNG NHẬT 3



第 一 課

勉強中です

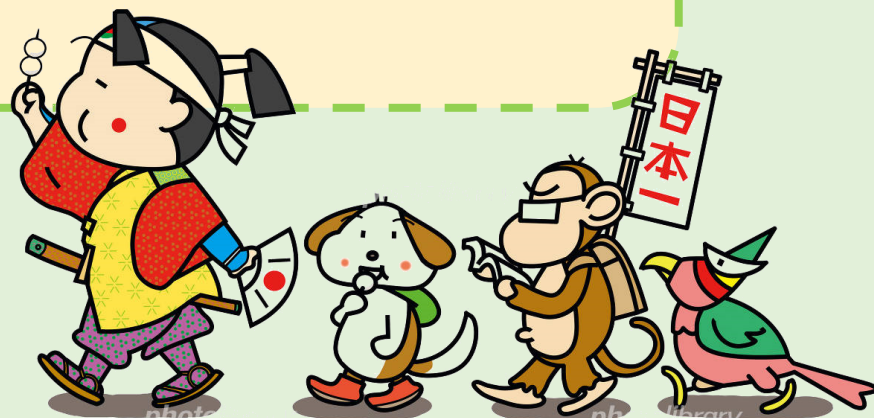

第 1 課

イ

イ

シ

土

β

弓

女

口

扌

牛



第 1 課

ㄛ

方

王

日

禾

矢

糸

言

車

金



第 1 課

馬

力

刀

丁

夕

丁

𠂇

斤

欠

夕



第 1 課

月

寺

帚

木

米

食



I

NHÂN ĐỨNG

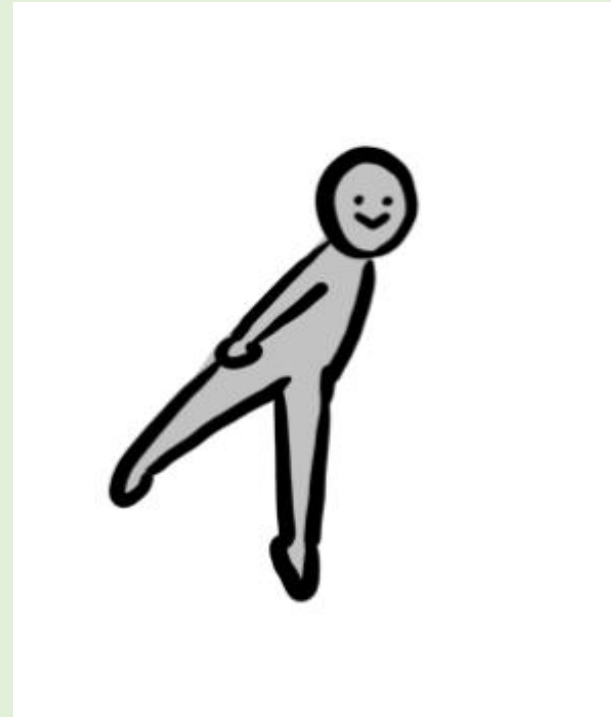
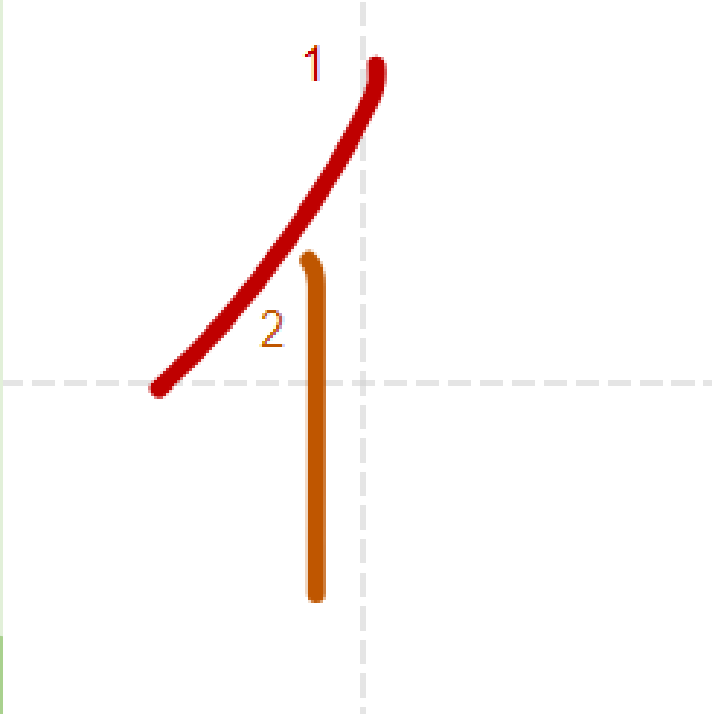

I

NHÂN ĐỨNG

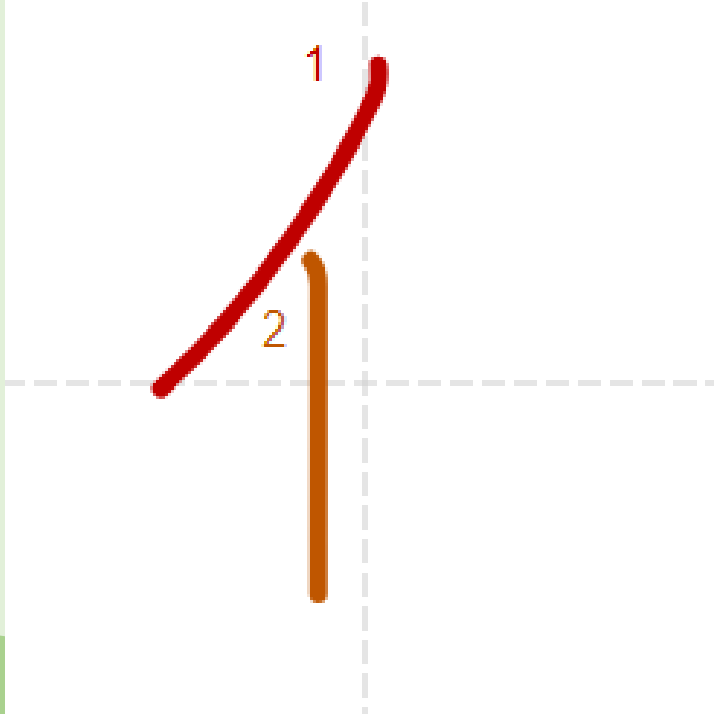

休みます

何

作ります

便利

借ります



I

NHÂN ĐỪNG



1. ちょっと^{やす}休んで、お茶^{ちゃ}でも の 飲みませんか。
2. A: ^{なに}何を 作っていますか。
B: カレーを ^{つく}作っています。
3. ^{ちか}近くに ^{としょかん}図書館が ありますから、^{べんり}便利です。
よく ^{ほん}本を ^か借りに 行きます。



2

XÍCH

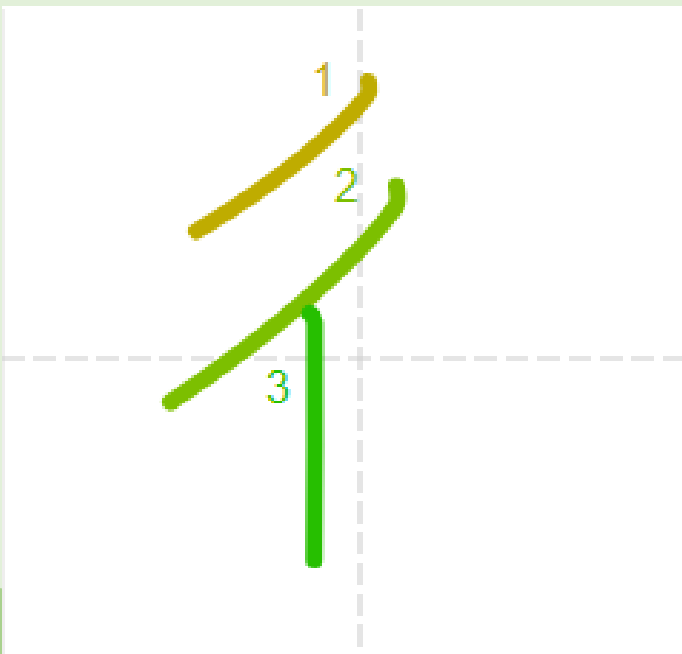

2

XÍCH

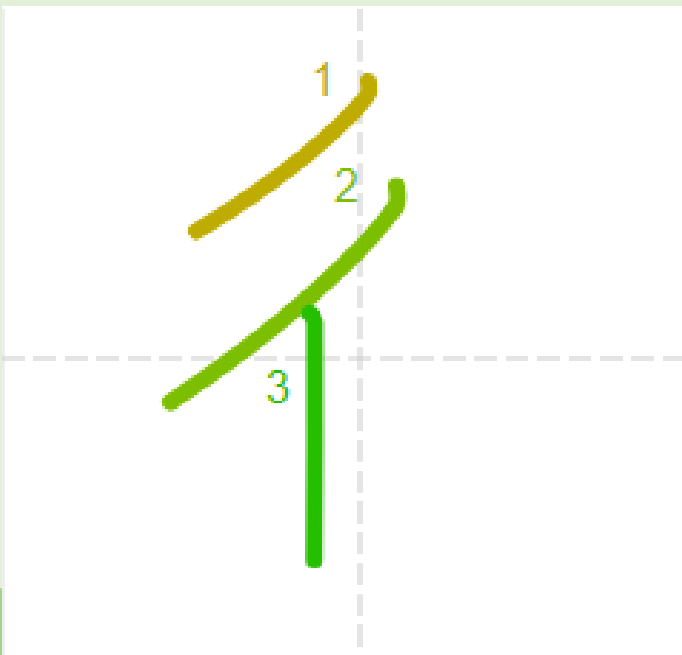

銀行

午後

行きます

待ちます



2

XÍCH



1. ^{ぎんこう} ^{ごご} ^じ
銀行は午後3時までです。

2. A: 今、ホテルに^つ着きました。

B: すぐ^い行きます。ロビーで^ま待っていてください。

3

THỦY

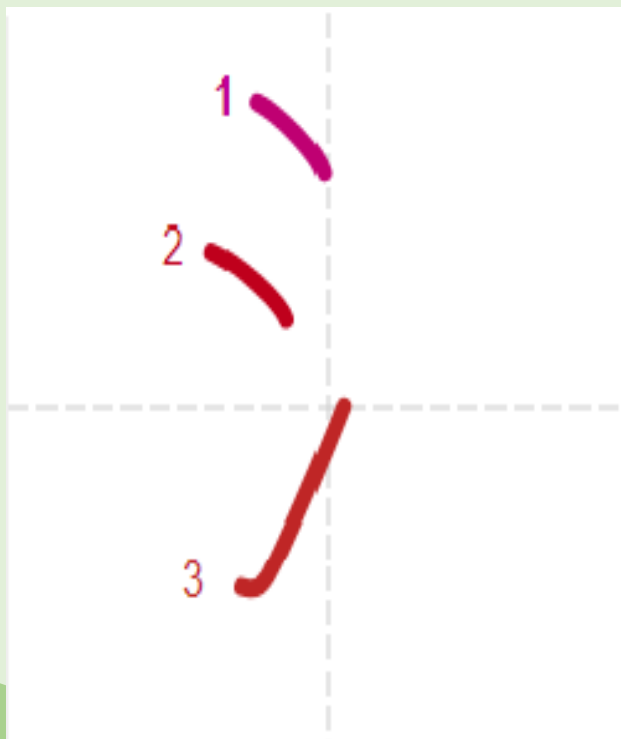

3

THỦY

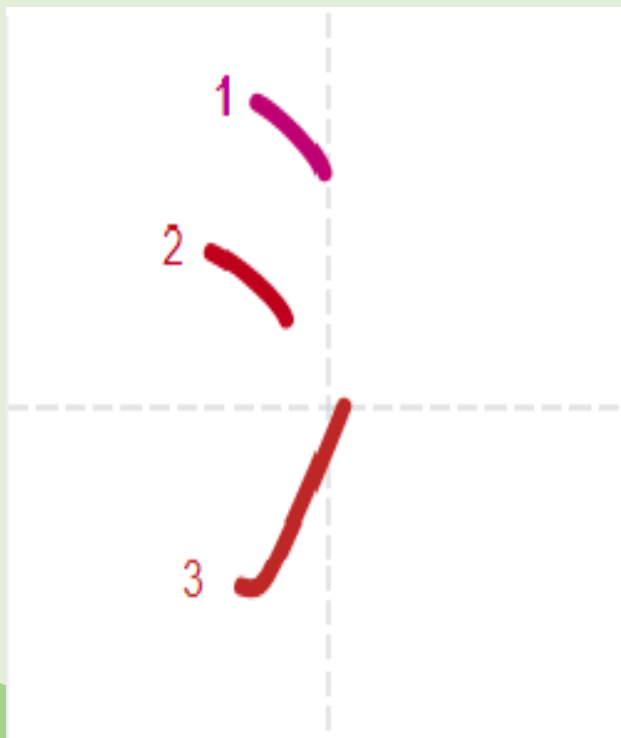

酒
漢字
海



3

THỬY



1. ^{ひとり} ^の ^{さけ}
一人で飲む**酒**はおいしくありません。
2. すみません。この^{かんじ} **漢字**の^{よみかた} **読み方**を^{おし} **教えて**ください。
3. ^{なつ} ^{うみ}
夏休みに**海**へ行きます。



4

THỔ

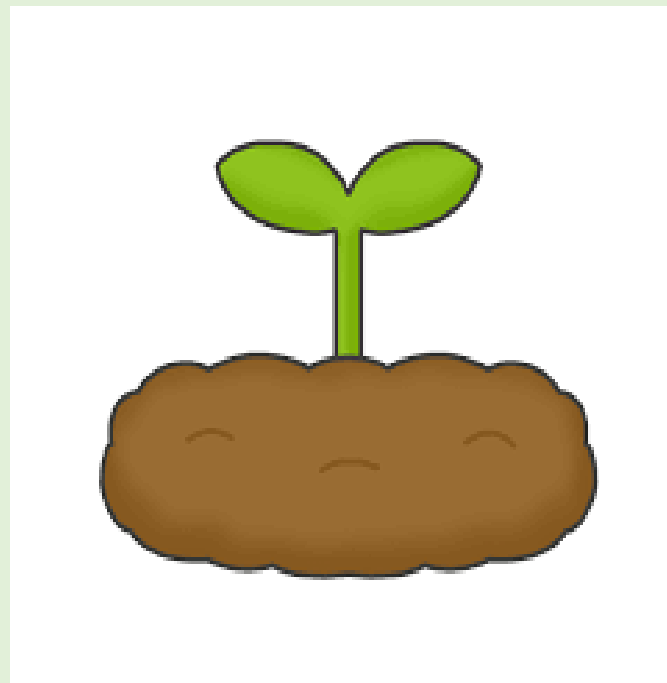
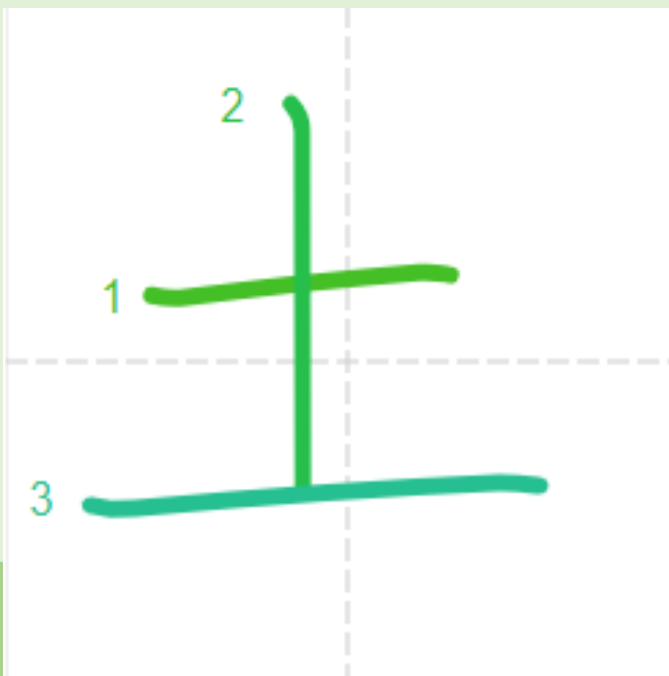

4

THỔ

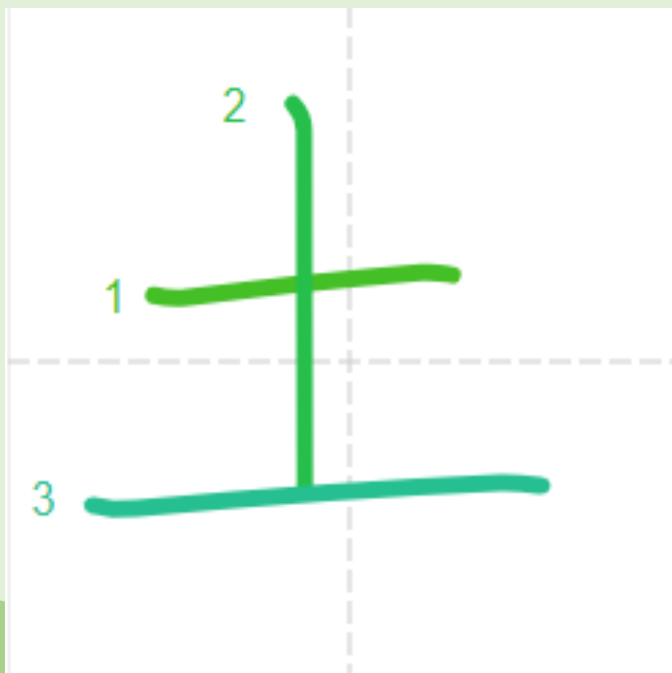

地下鉄



4

THỎ



くるま い ちかてつ
1. 車で行きませんか。地下鉄で行きます。

どうぶつえん
2. 地下鉄で動物園まで行った。

い ぐち おし
3. 地下鉄の入り口を教えてくださいませんか。





① 行きます

⑥ 仕事

⑫ 銀行

⑪ 地下鉄

③ 何

② 体

④ 午後

⑧ 作ります

⑩ 休みます

⑤ 便利

⑨ 漢字

⑦ 海

⑬ 酒

5

PHỤ

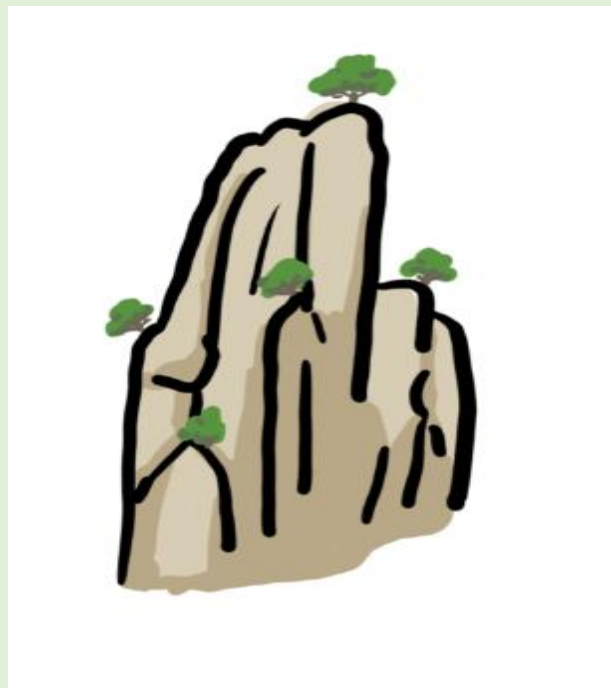
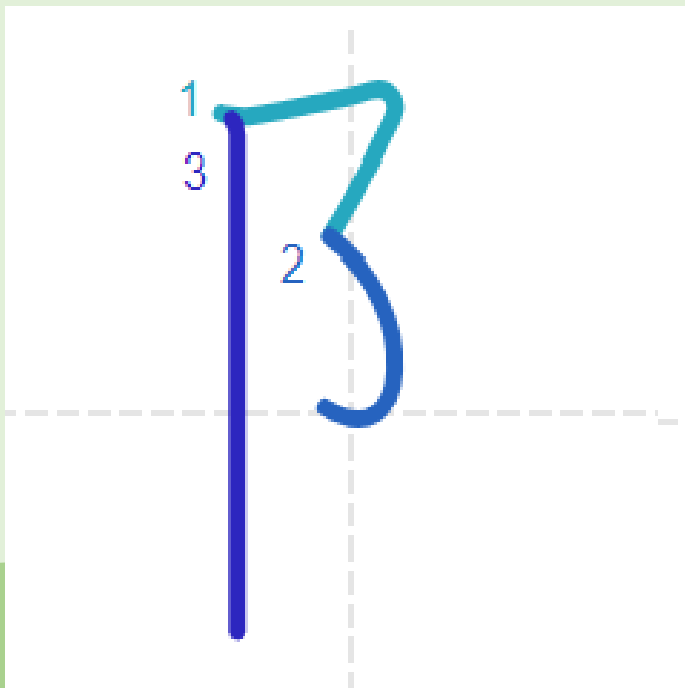

5

PHỤ

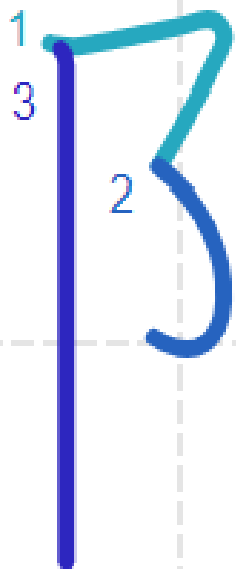

降りる

降る



5

PHỤ



1. ^{ばん}12番のバスに^の乗って、^{だいがくまえ}大学前で^お降りてください。

2. ^{あめ}雨が^ふ降っていますから、^{びょういん}タクシーで病院へ行きます。



6

CUNG

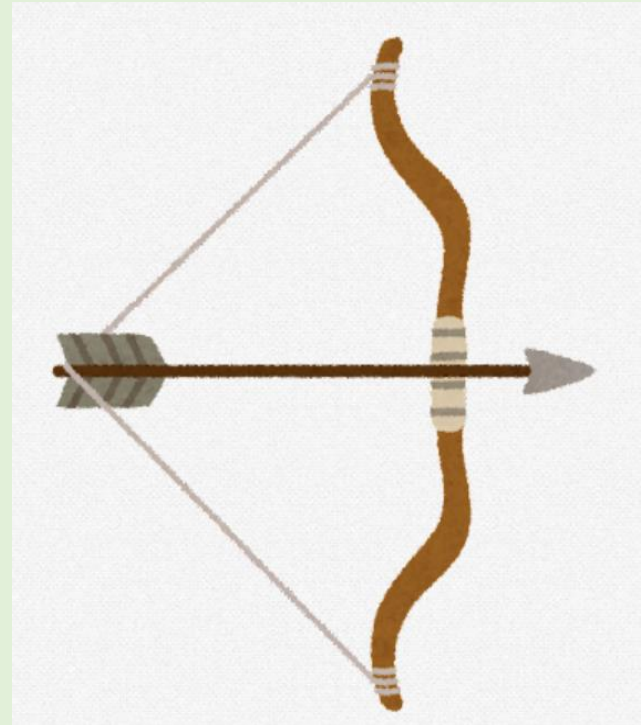
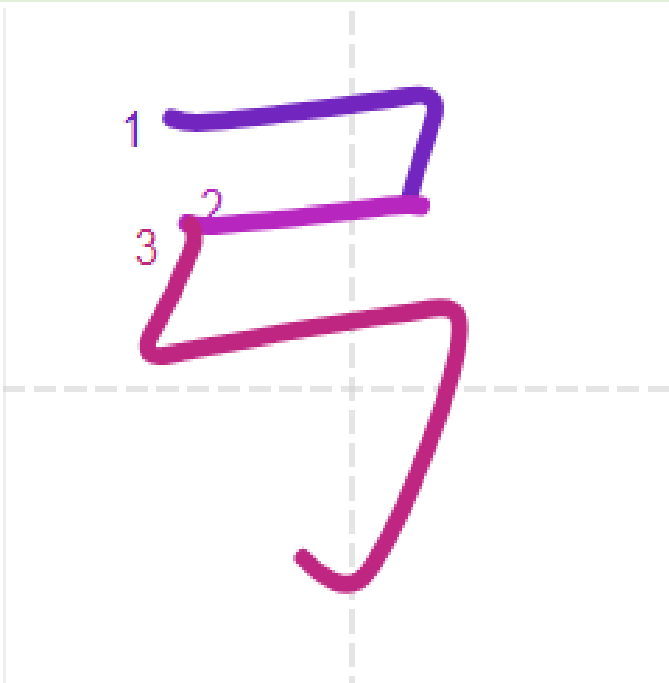

6

CUNG

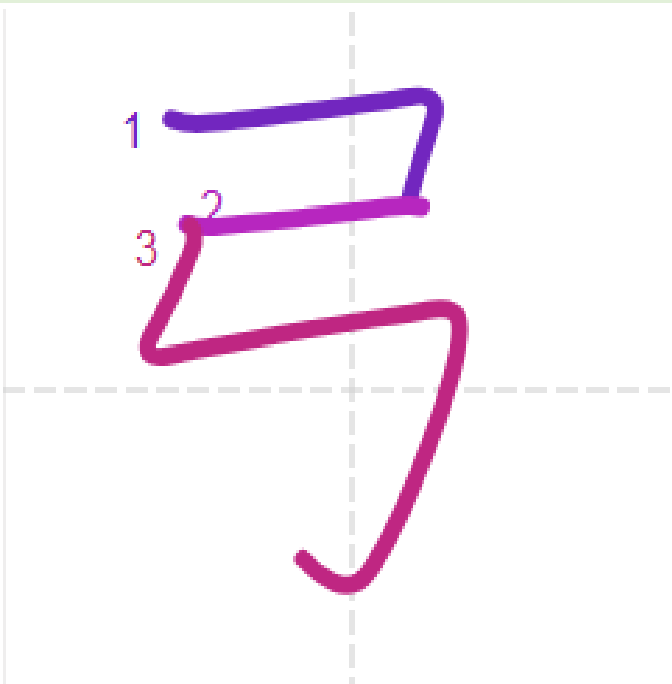

強い
勉強



6

CUNG



1. テレーザちゃんが、^{つよ}強くて、^{あたま}頭が^{ひと}いい人が^す好きだと言^い

いました。

2. ^{べんきょう}勉強をしなければなりません。



7

NỮ

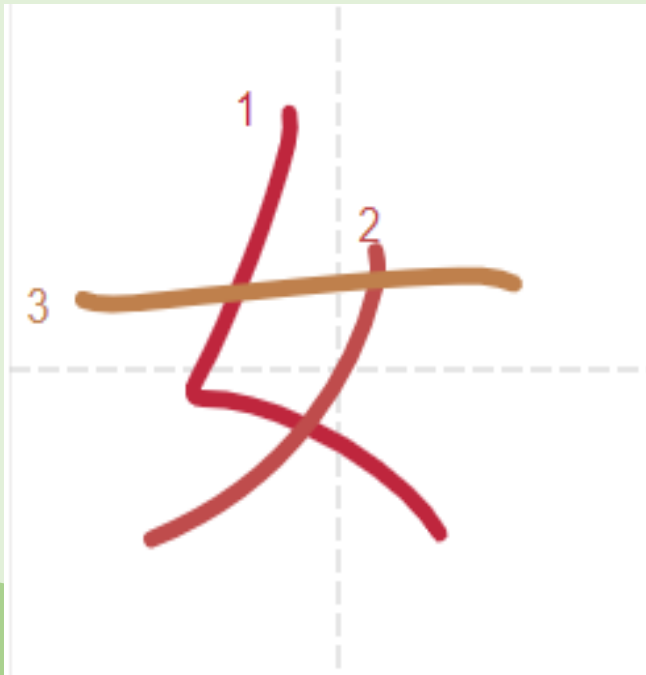

7

NỮ

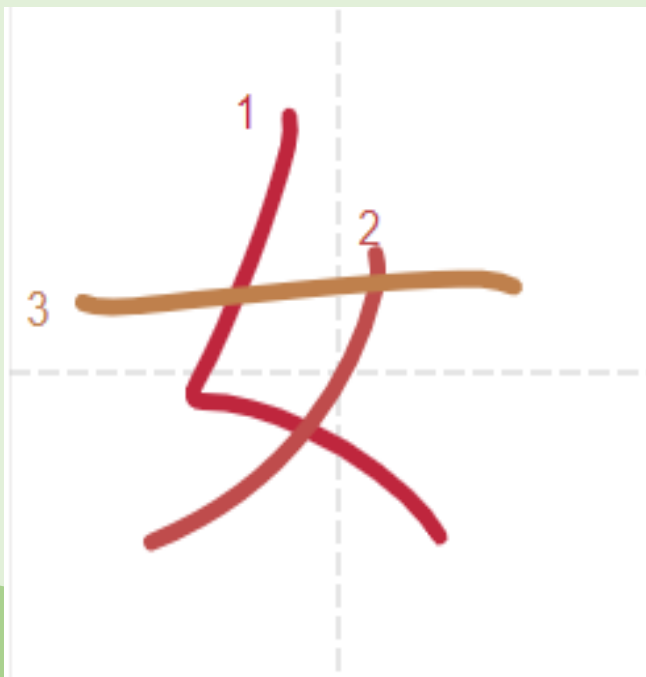

姉
好き
妹



7

NỮ



1. ^{あね} ^す **姉**は本が**好き**です。
2. **妹**はスポーツが**好き**です。
3. ^{ともだち} ^{はなす} **妹**が**友達**と**話**している。



8

KHẨU

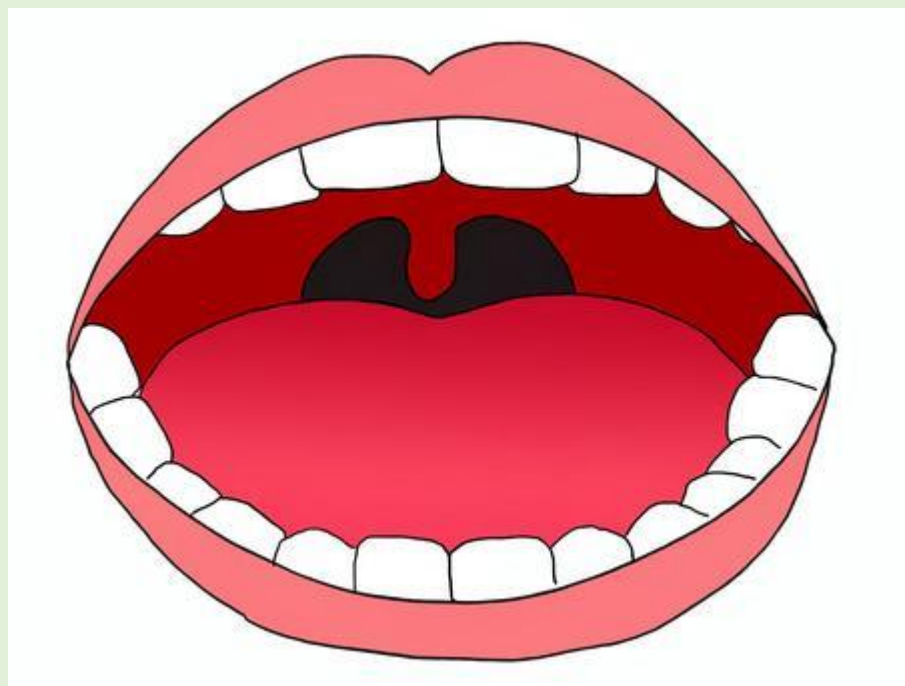
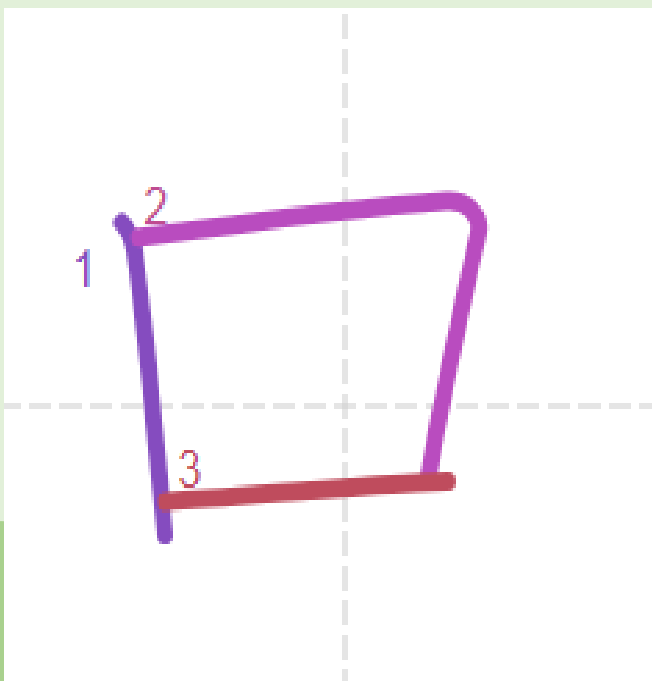

8

KHẨU

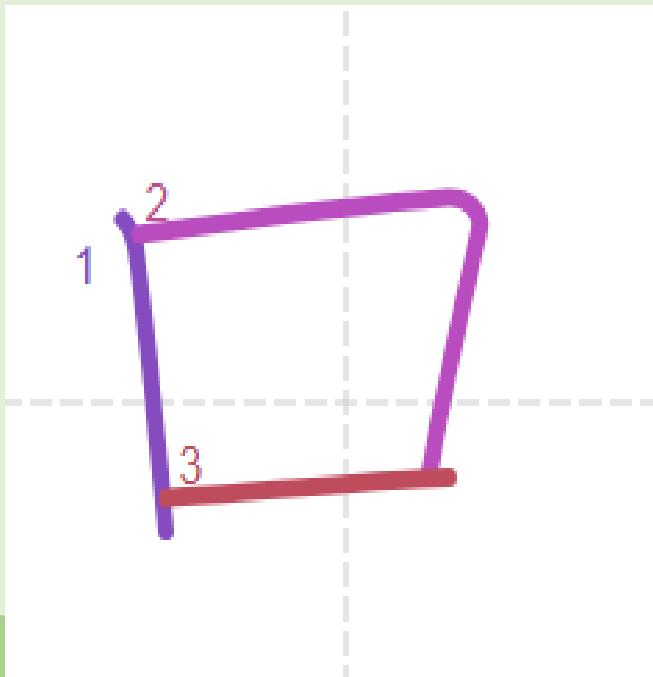

意味



8

KHẨU



1. ^{かんじ} 漢字には ^{いみ} 意味があります。
2. ^{ひろい} 広い ^{にんげん どうぶつ} 意味では、人間も動物です。
3. 私には ^わ 意味が分かりません。



9

THỦ

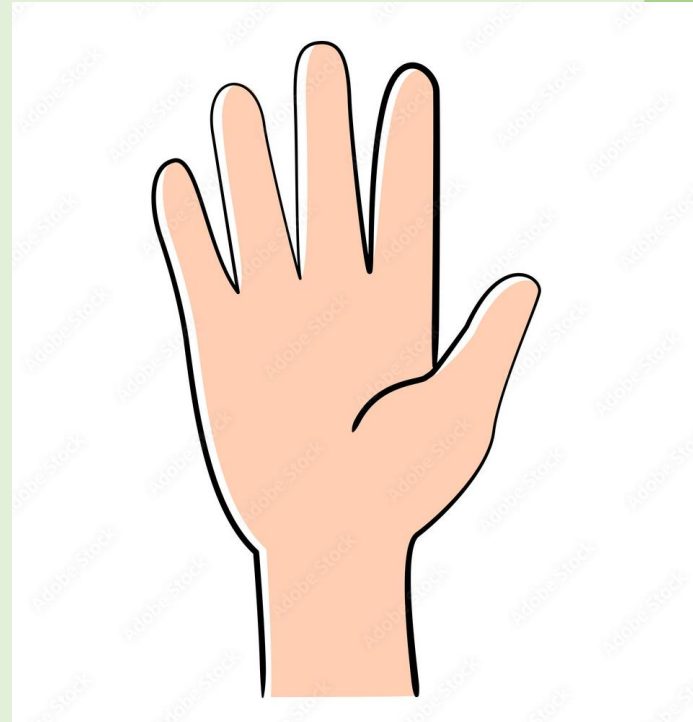
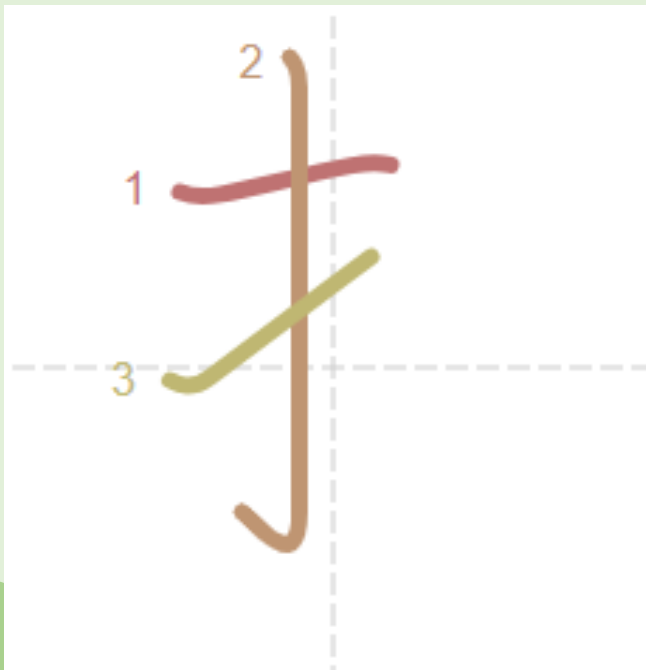

9

THỬ

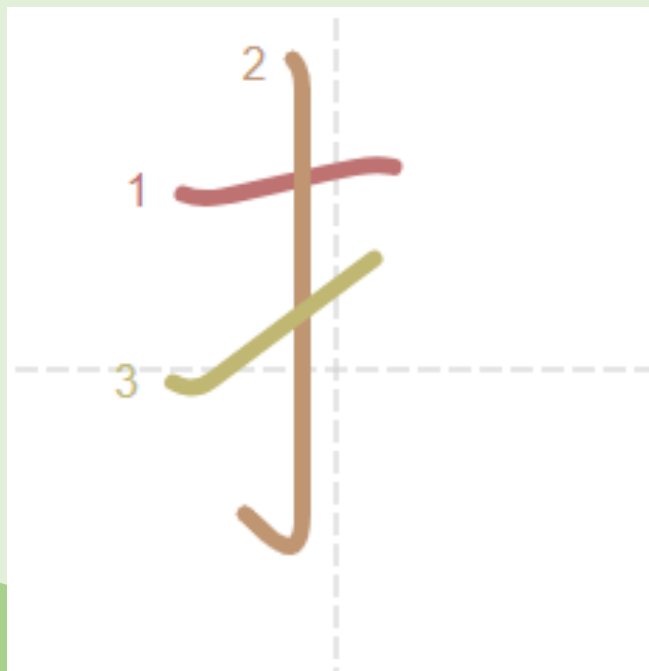

持つ



9

THỦ



1. ^{いま}今、^{かね}お金を^も持っていませんから、^かカードで買います。
2. パソコンを^も持つことはひつようです。



10

NGU'U

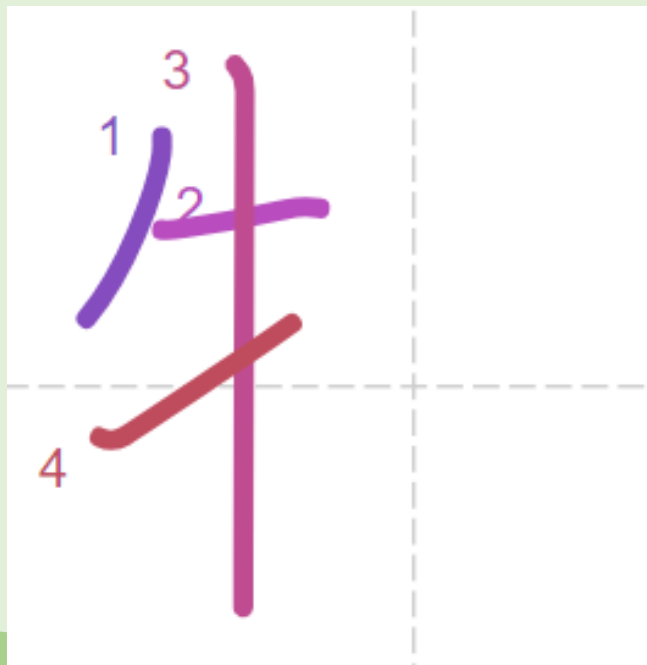

10

NGU'U

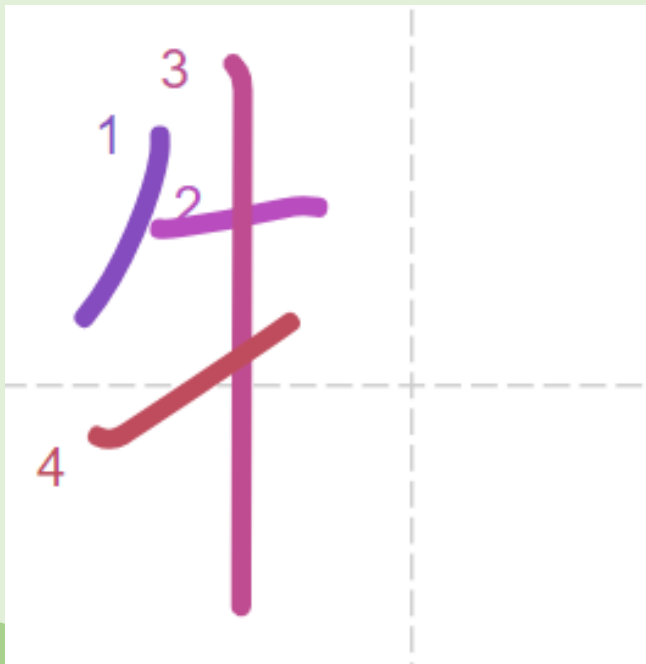

買い物

動物

食べ物



10

NGU'U



1. ^か ^{もの} **買い物**に行きます。
2. **買いたい物**がたくさんあります。
3. ^{どうぶつ} ^{かって} ^た **動物**に**勝手に食べ物**をあげてはいけません。





① 勉強

⑪ 好き

④ 意味

⑤ 降る

⑥ 姉

③ 動物

⑧ 病院

⑨ 食べ物

⑬ 降りる

⑫ 買い物

② 持ちます

⑩ 妹

⑦ 強い



||

TH!

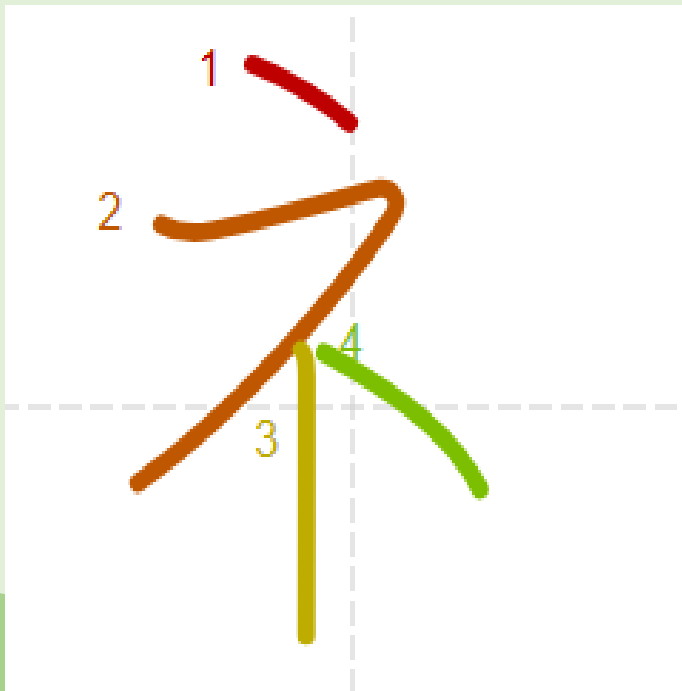

||

TH!

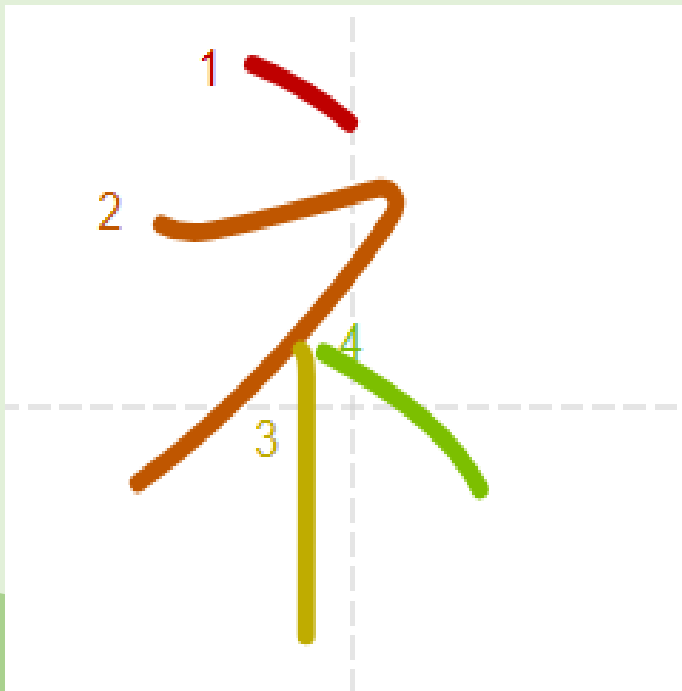

会社員
会社



II TH!



1. わたしは ^{かいしゃいん} 会社員 です。 ^{まいあさ} 毎朝7時に ^{かいしゃ} 会社 へ行きます。

2. この ^{しゃちょう だれ} 会社 の社長は誰ですか。



12

PHƯƠNG

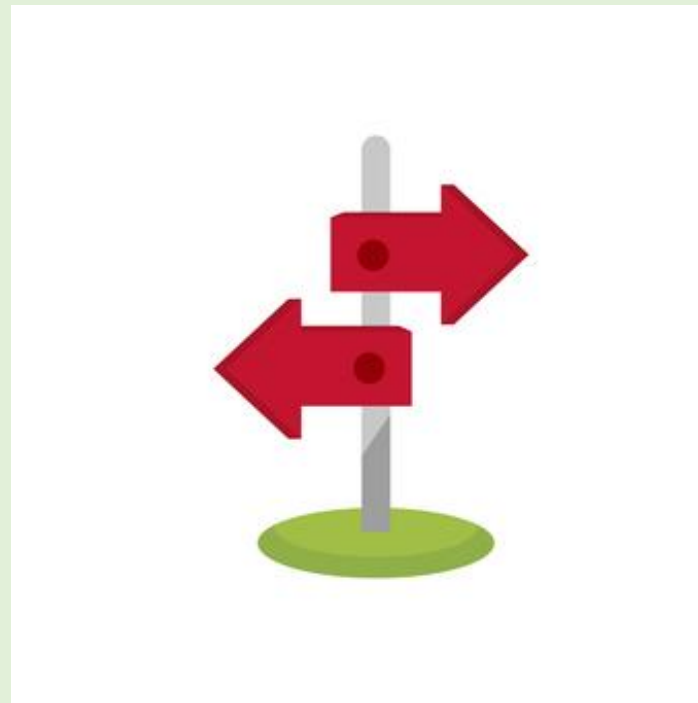
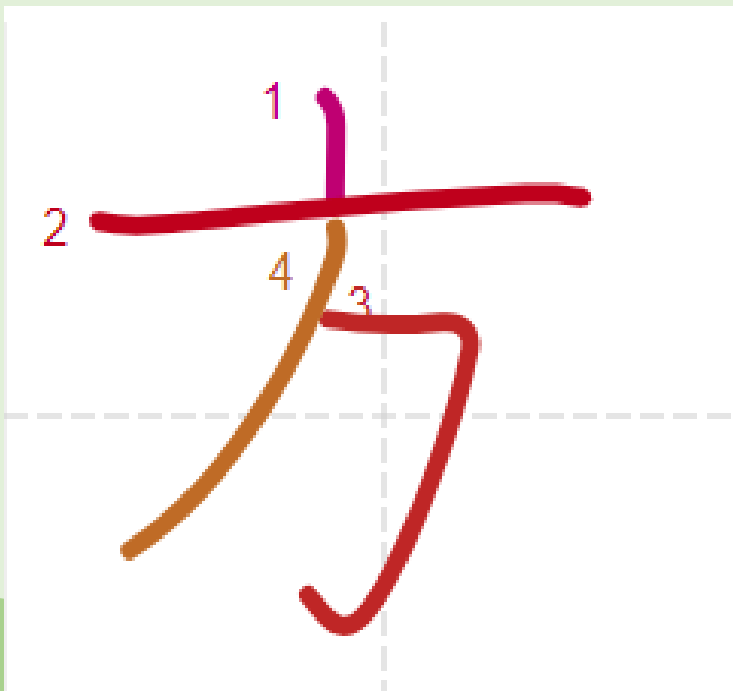

12

PHƯƠNG

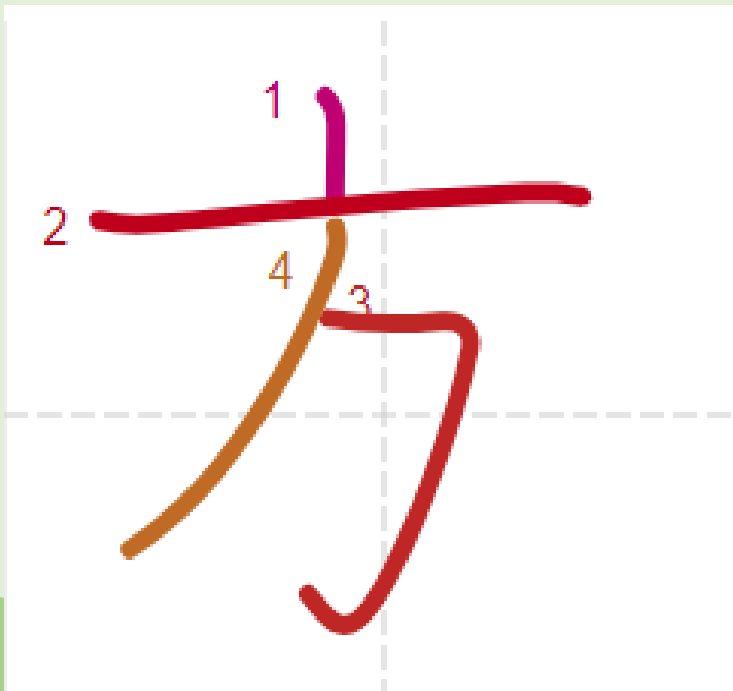

家族
旅行



12

PHƯƠNG



かぞく ちゅうごく りょこう

1. **家族**と**中国へ旅行**に行きました。

2. 私は**旅行**が**好き**です。



13

VƯƠNG

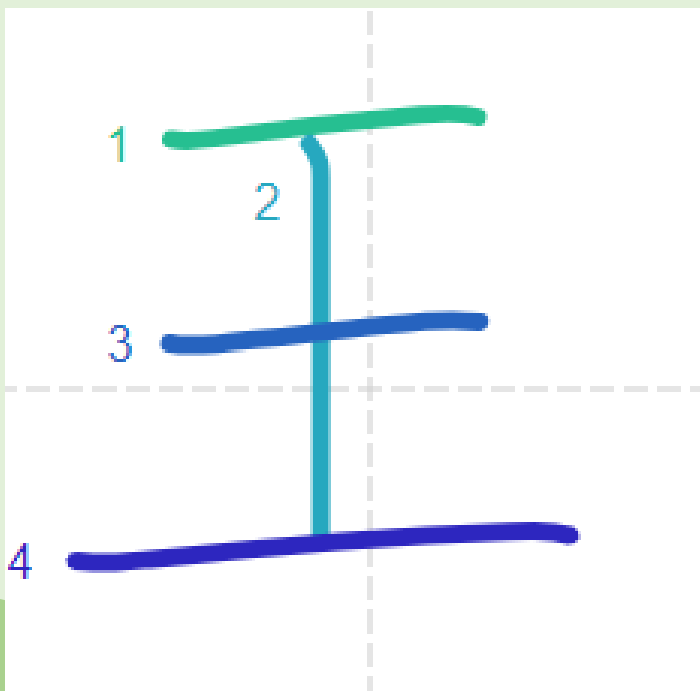

13

VƯỞNG

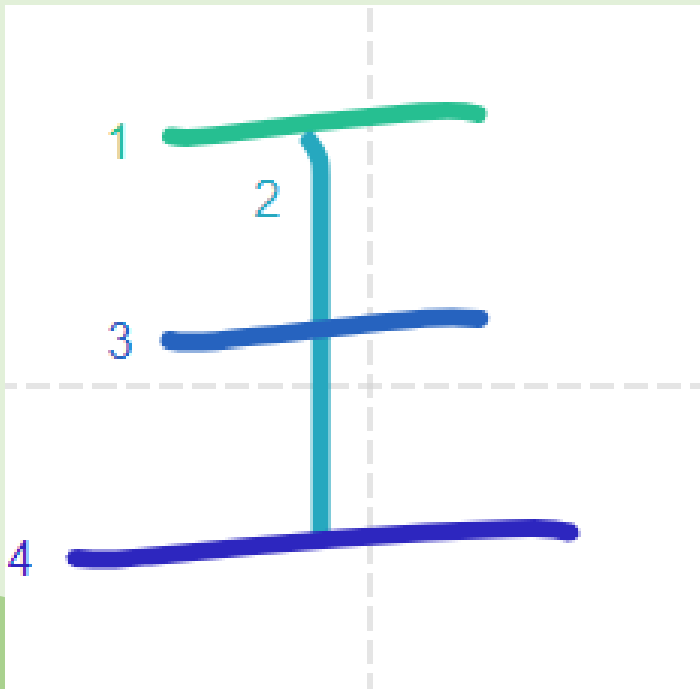

料理



13 VU'ONG



りょうり

1. きのう、タイ料理を食べました。

おいしかったです。

2. この料理はあの料理よりおいしい。



14 NHẬT

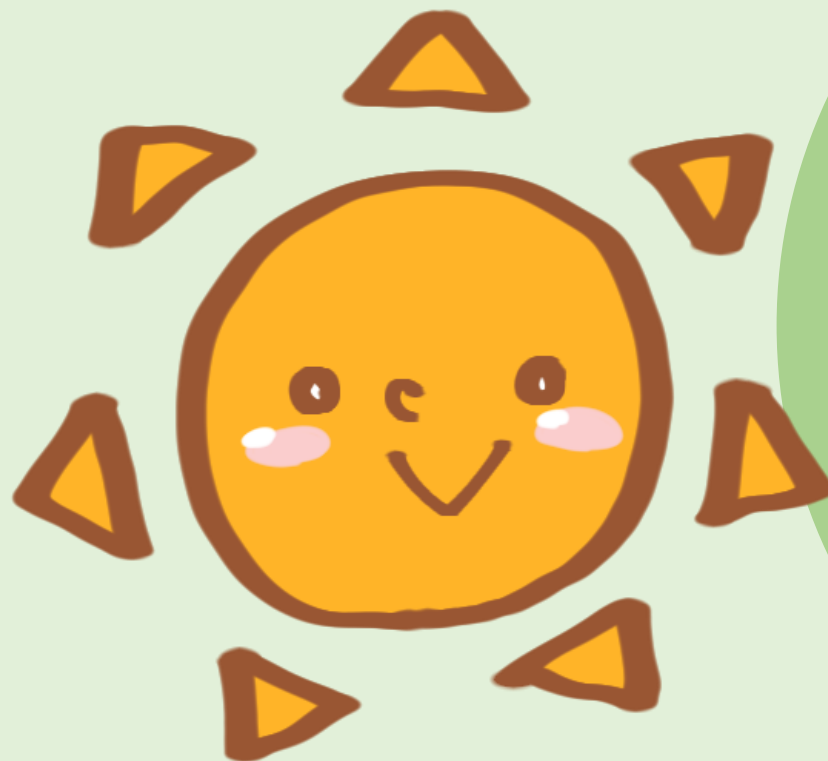
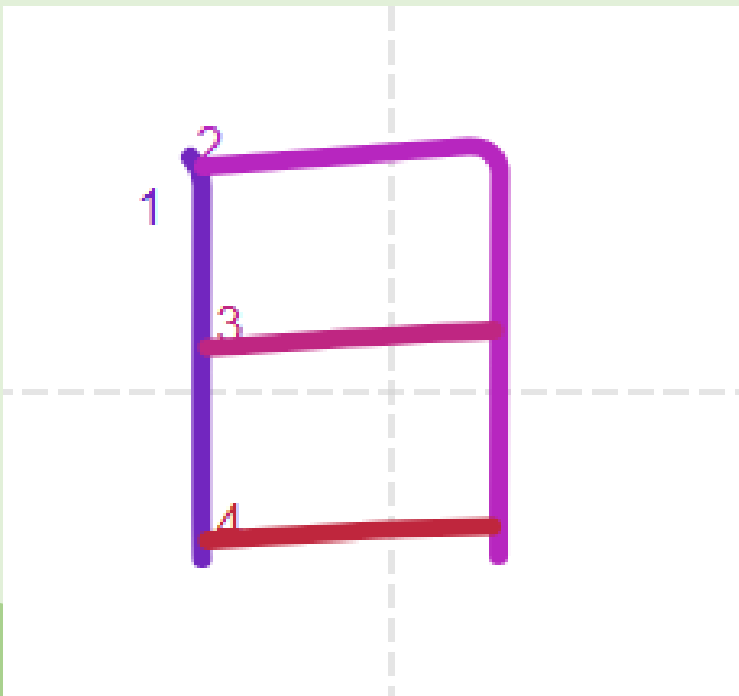

14 NHẬT

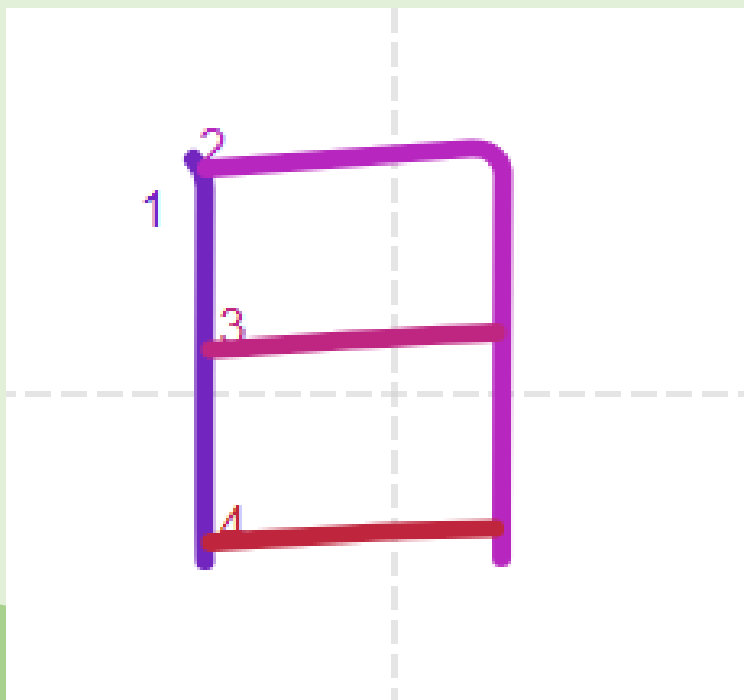

土曜日

映画

晩

時間

暗く



14 NHẬT



1. ^{どようび} **土曜日**、^{ともだち} **友達**と^{えいが} **映画**を見ました。
2. ^{きのう} **きのう**の^{ばん} **晩**、12時に^{うち} **家**へ^{かえ} **帰**りました。
3. ^{ふゆ} **冬**は^{ひるま} **昼間**の^{じかん} **時間**が^{みじか} **短**いです。^{はや} **早**く^{くら} **暗**くなります。

15 HÒA

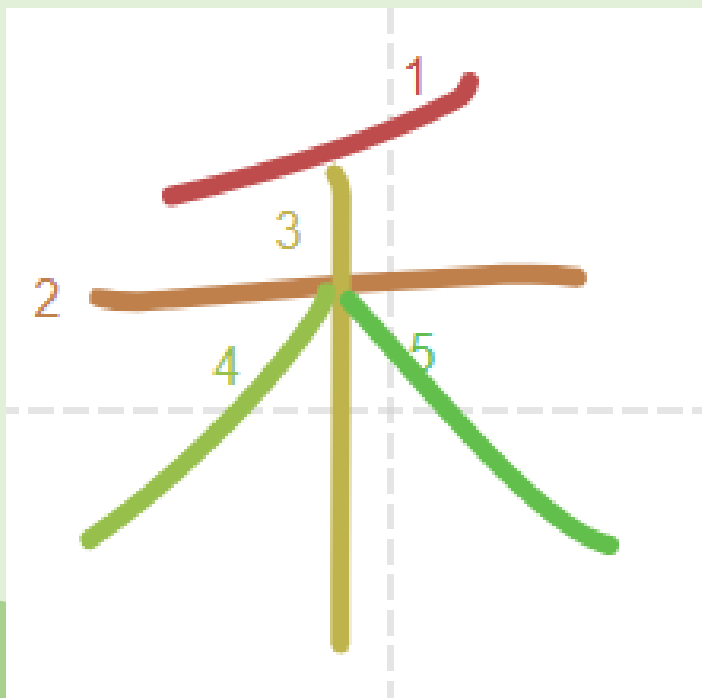

15 HÒA

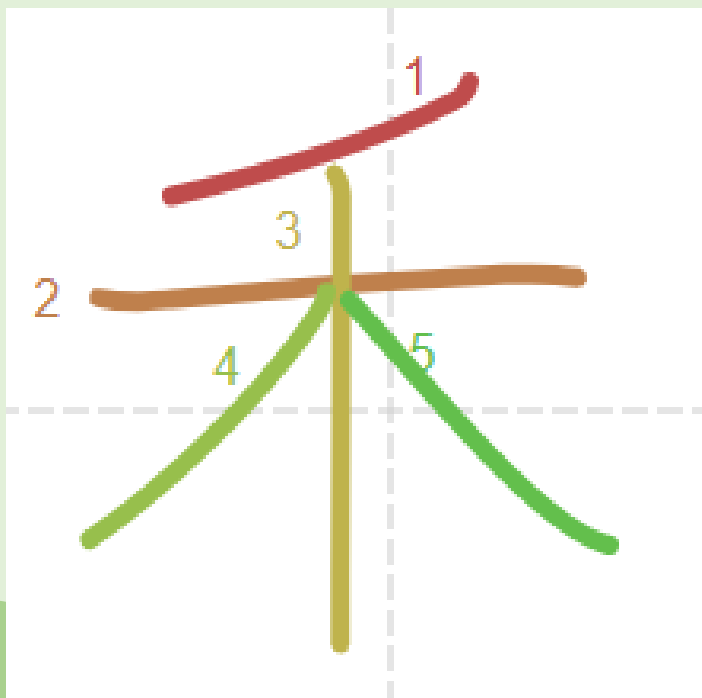

秋
便利





① 料理

⑥ 会社

③ 土曜日

⑫ 旅行

⑪ 便利

⑧ 明るい

② 時間

④ 家族

⑩ 暗い

⑬ 会社員

⑤ 映画

⑨ 秋

⑦ 晩



16

THÌ

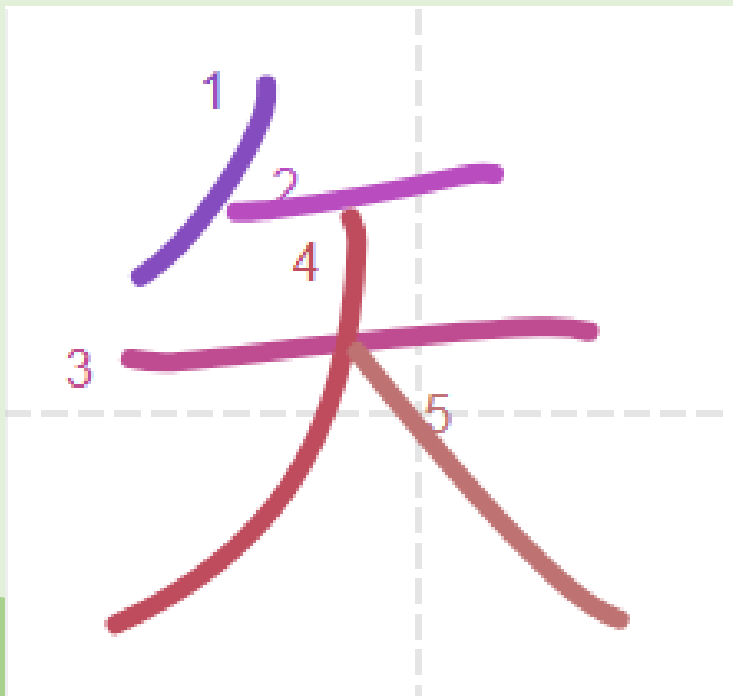

16

THỈ

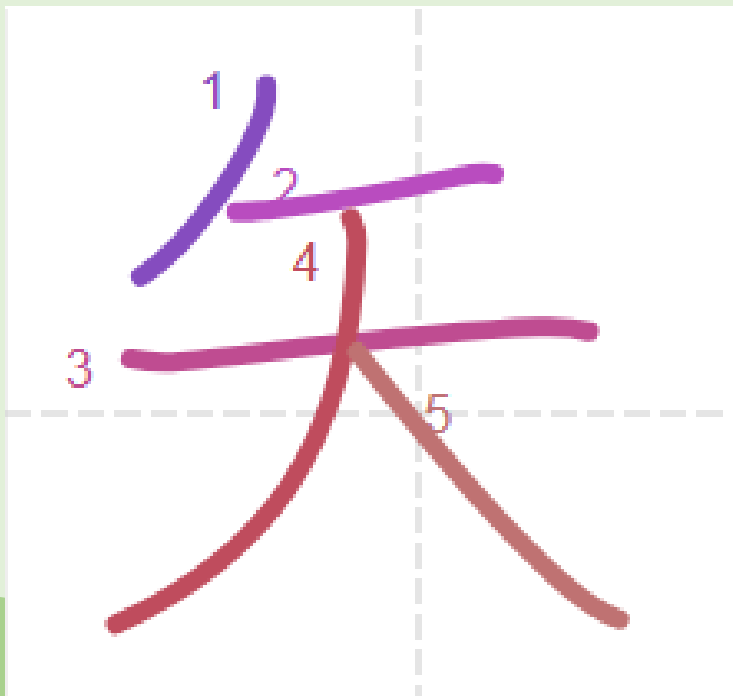

知ります
短い



16

THÌ



1. A: あの人を^し知っていますか。 ^{みじか}かみが短い人です。

B: いいえ、知りませんけど。

2. あなたは^{かみ}短い^{にあ}髪が似合っています。



17 MỊCH

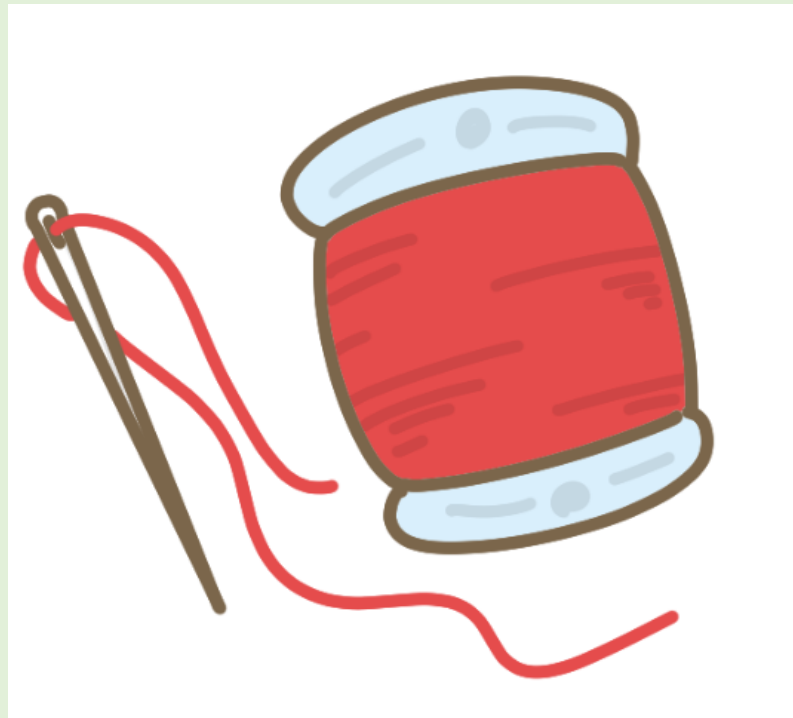
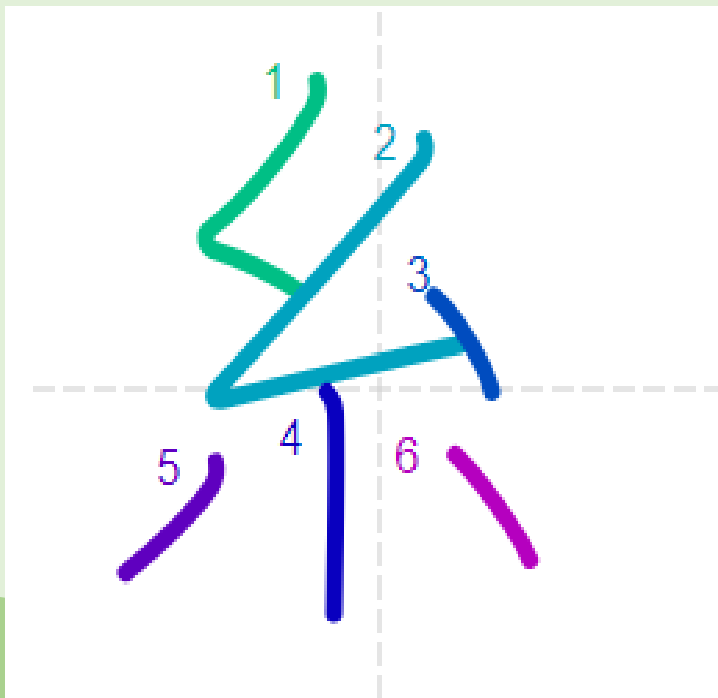

17 MỊCH

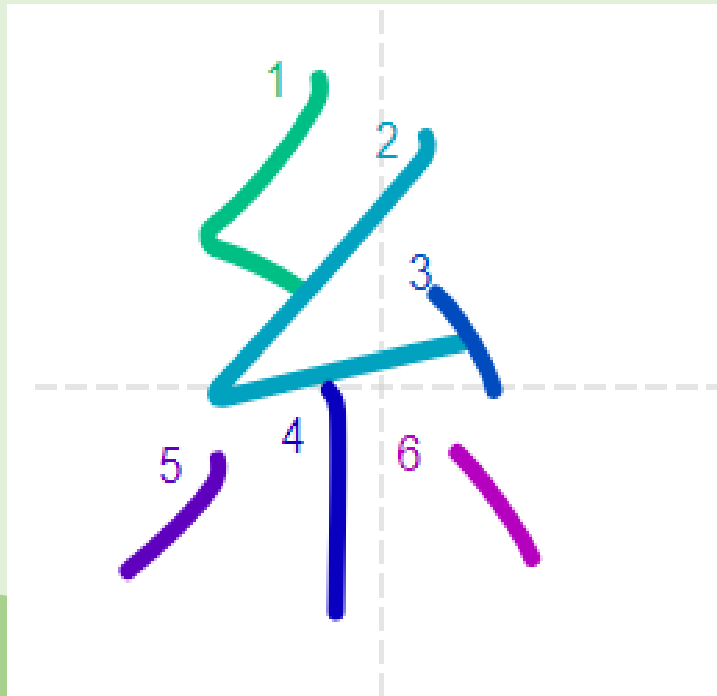

手紙
終わります



17

MICH



いま てがみ か お
1. 今、手紙を書いています。もうすぐ終わります。

2. この手紙をフランス語で書いた。



18 NGÔN

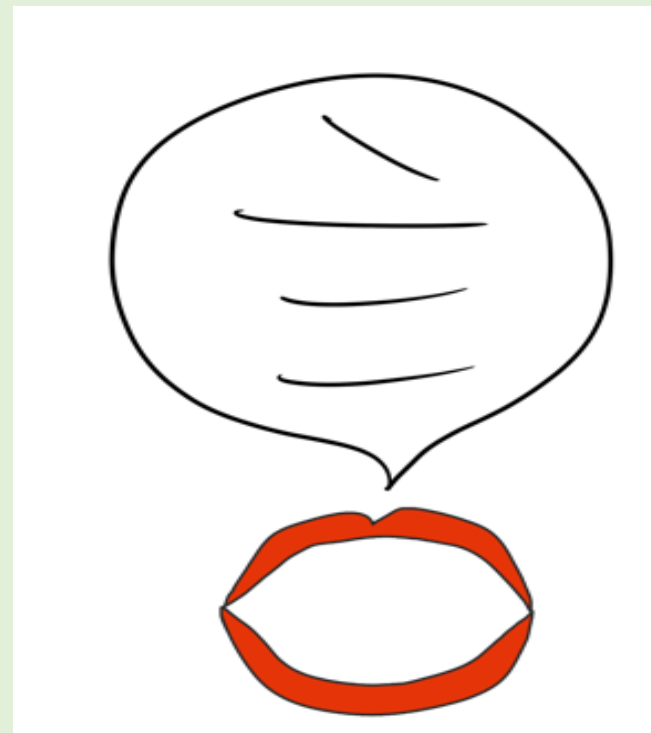
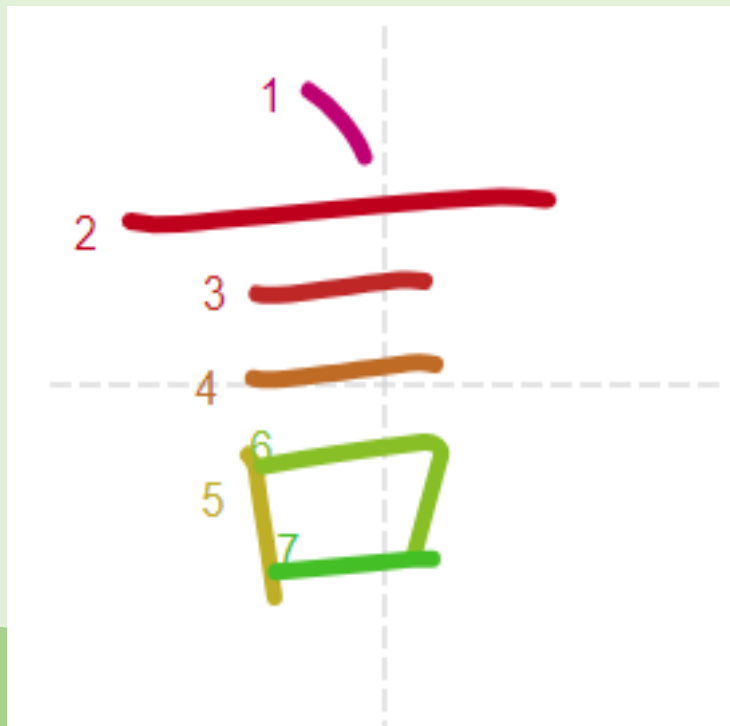

18 NGÔN

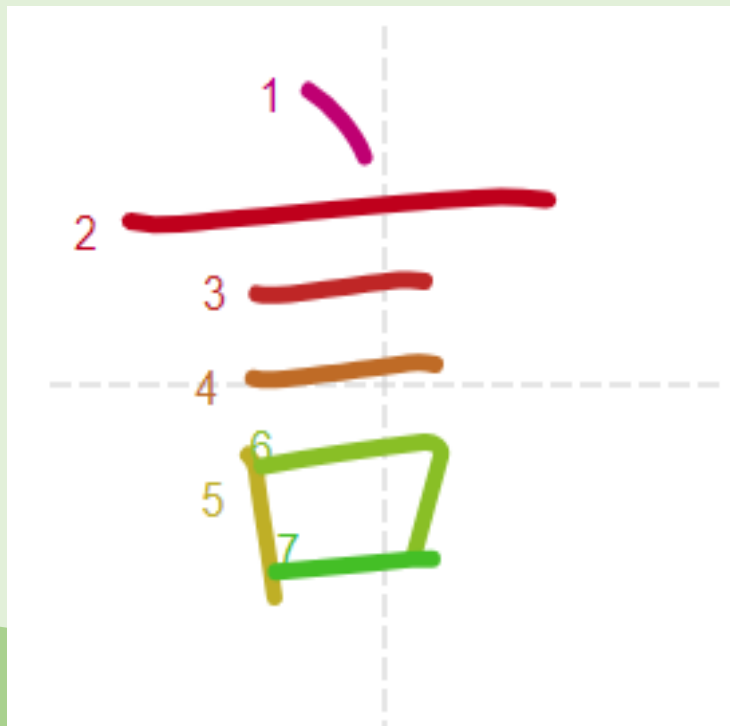

話します
日本語
読む



18

NGÔN



1. すみませんが、もう少しゆっくり^{はな}話してください。

2. ^{かんじ}漢字をいくつか覚えたら、^{にほんご}日本語の^{しんぶん}新聞を^よ読むこと

ができますか。



19

XA

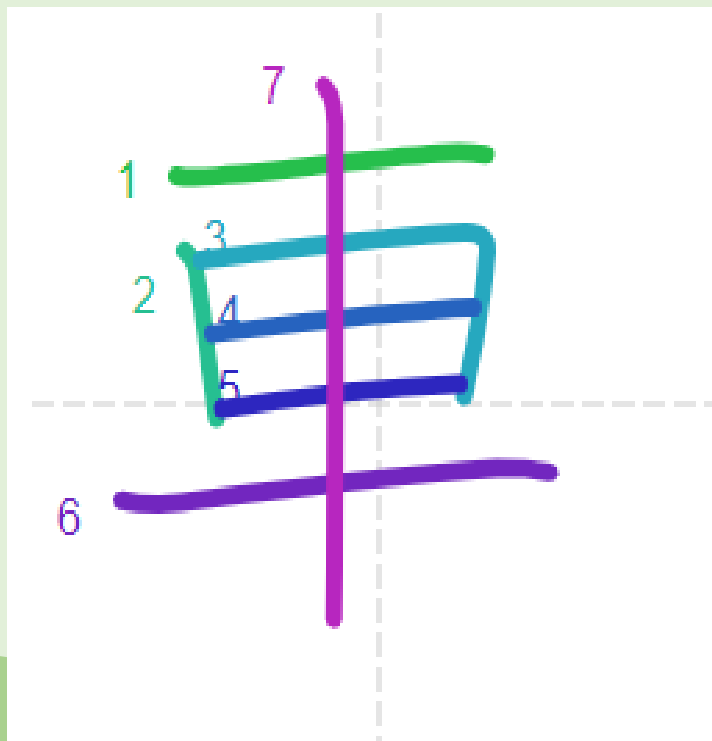

19

XA

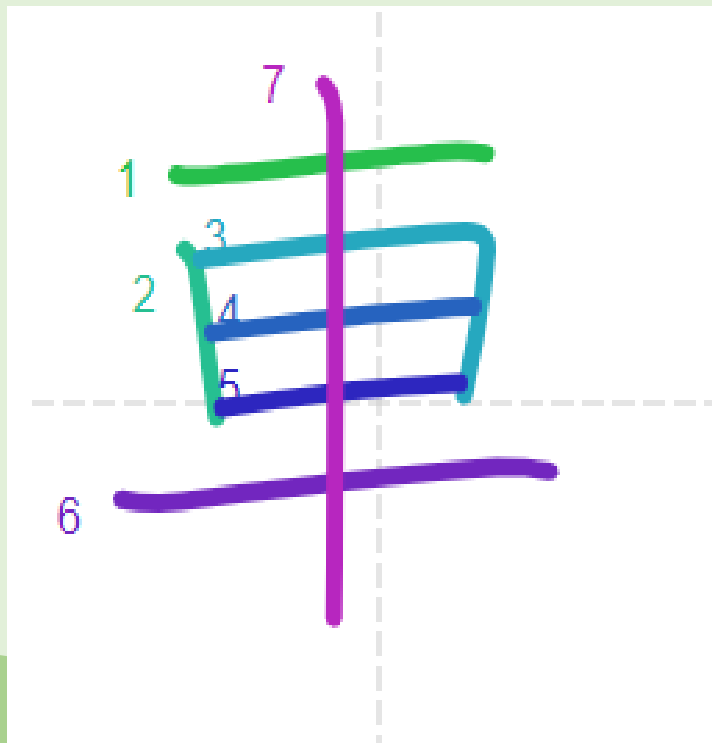

運転する

自転車

軽い



19

XA



くるま うんてん
1. 車を**運転**することが出来ます。でも、**自転車**に乗るこ

とが出来ません。

おも
2. このかばんは**重い**です。もし**軽い**のがあればいいです。



20

KIM

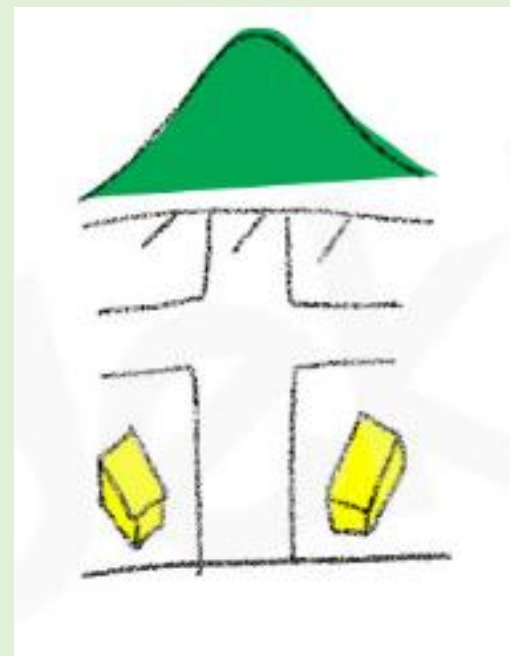
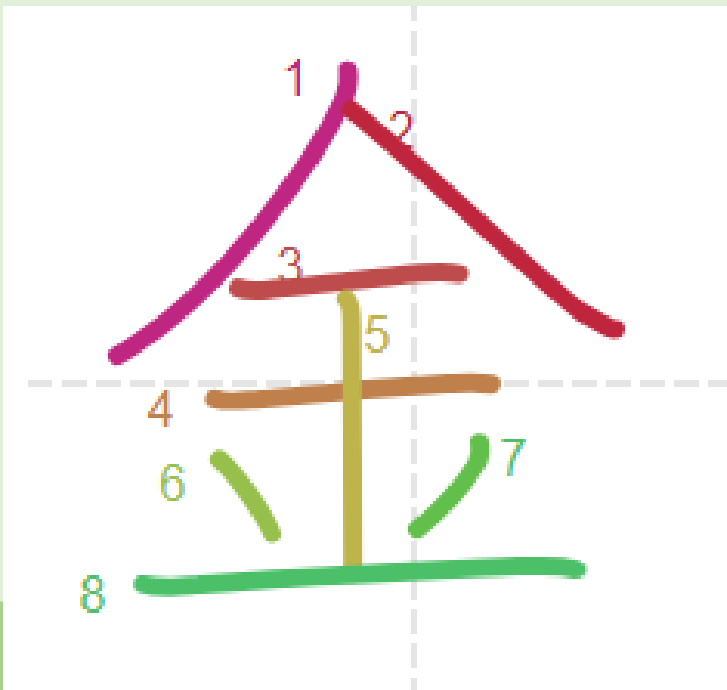

20

KIM

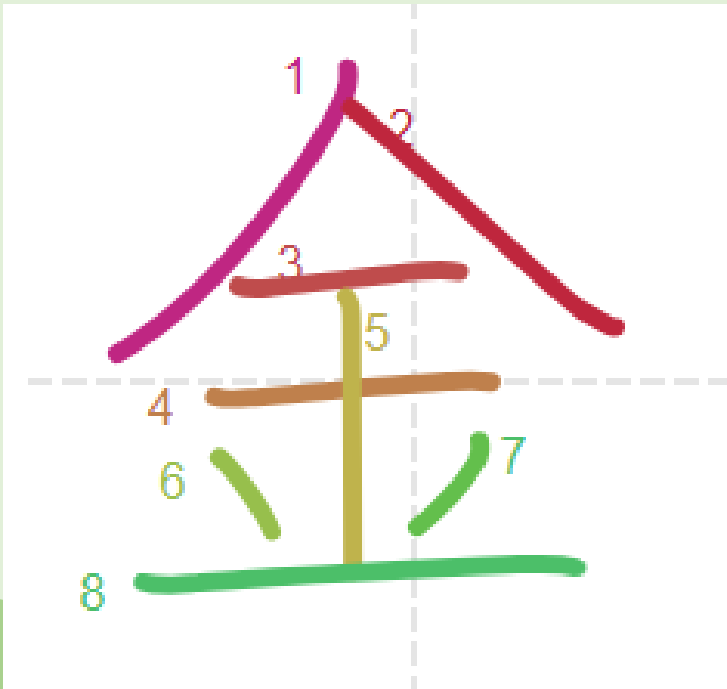

地下鉄
銀行



20

KIM



1. すみません、^{ちかてつ} **地下鉄** ^{えき}の駅はどこですか。
2. あしたは^{ぎんこう} **銀行** ^やの休みです。





① 話します

⑥ 知ります

③ 運転する

⑫ 軽い

⑪ 読みます

⑧ 終わります

② 時計

④ 手紙

⑩ 自転車

⑬ 銀行

⑤ 日本語

⑨ 地下鉄

⑦ 短い



21

MÃ

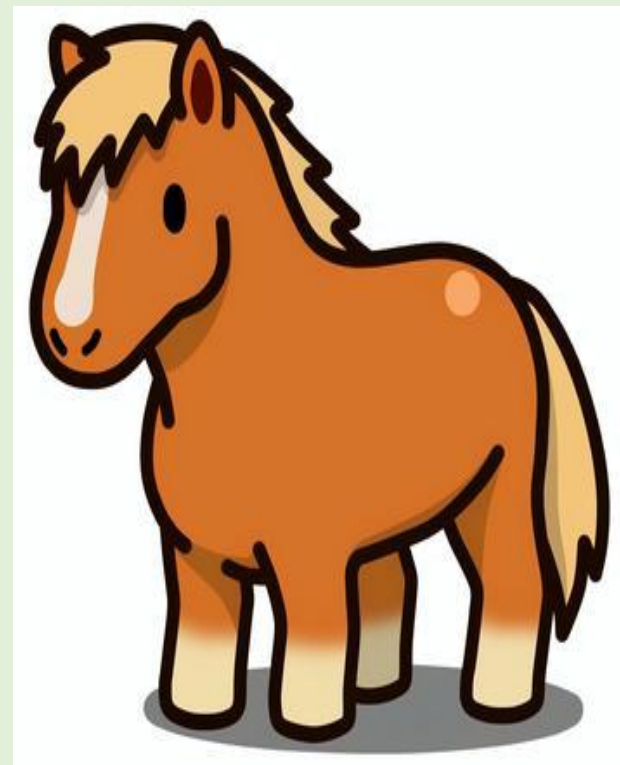
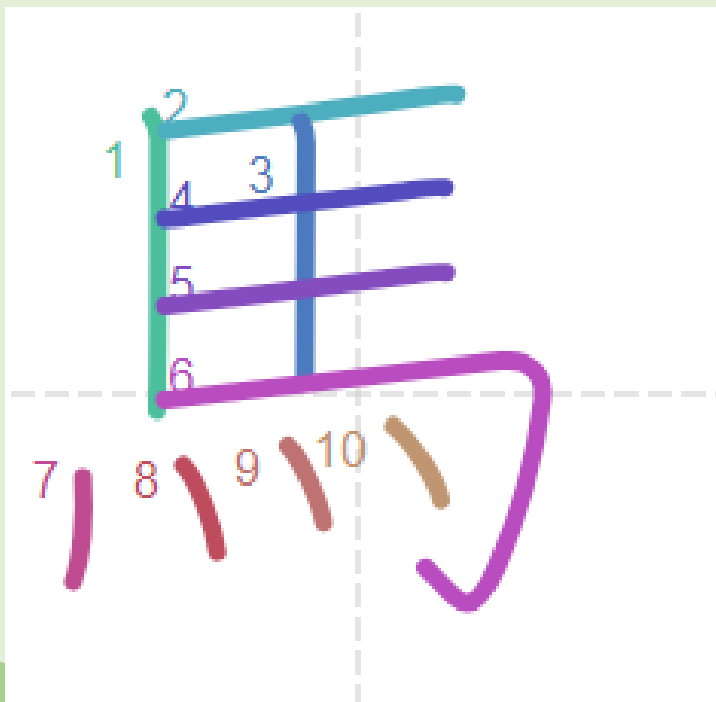

21

MÃ

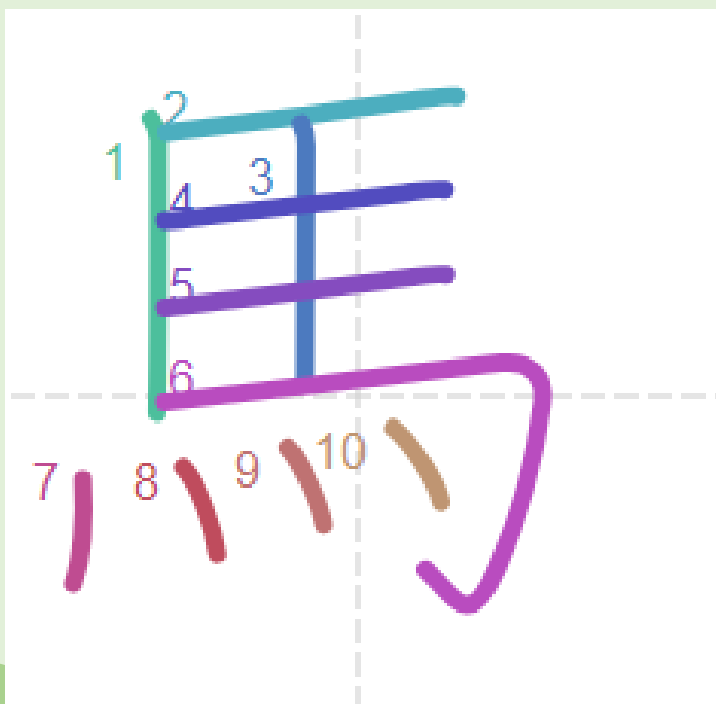

驛



21

MÃ



1. としょかん えき ちか ある ふん
図書館は**駅**の近くです。歩いて5分ぐらいです。
2. 東京**駅**はラッシュ中です。



22

LỰC

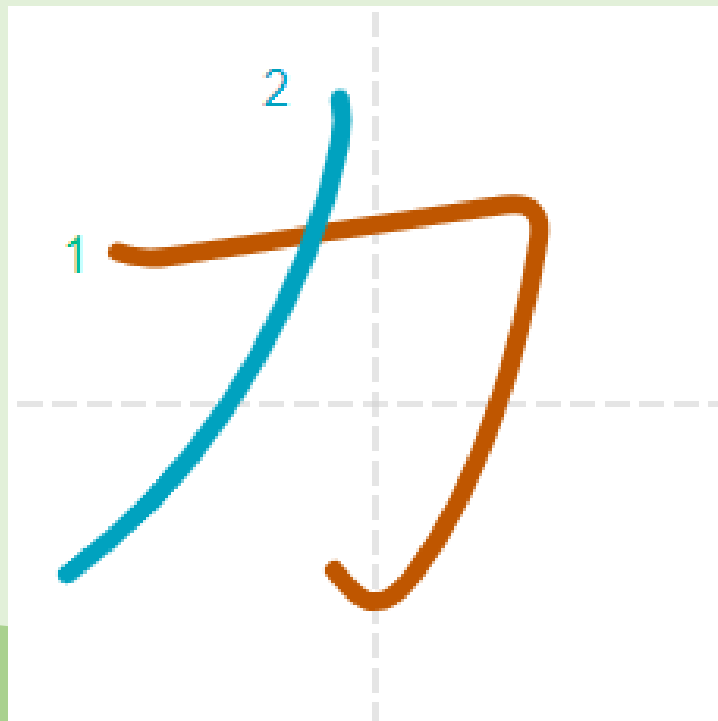

22

LỰC

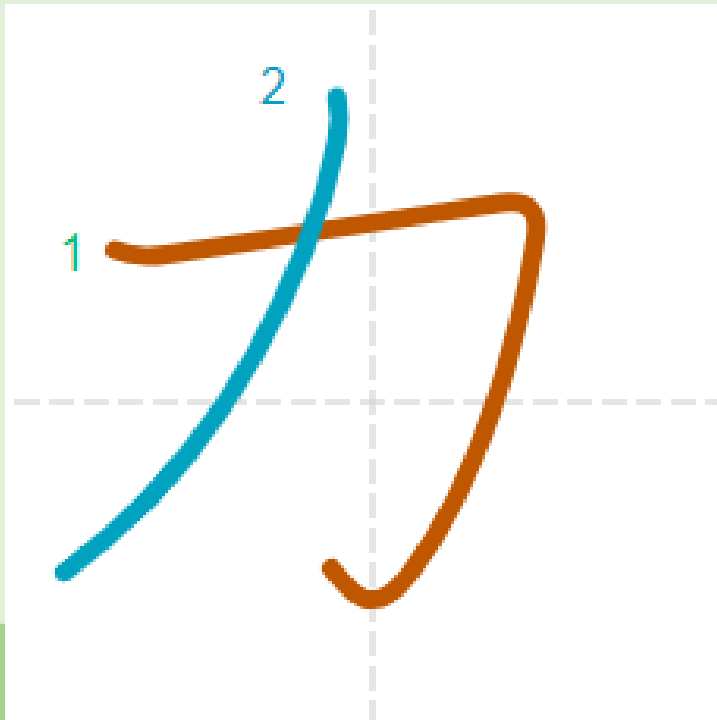

自動車
勉強します



22

LỰC



ひる じどうしゃ かいしゃ はたら 1. 昼は**自動車**の会社で働いています。 よる だいがく 夜は大学で

べんきょう 勉強しています。

かれ としょかん 2. 彼は今図書館で**勉強**しています。



23

ĐAO

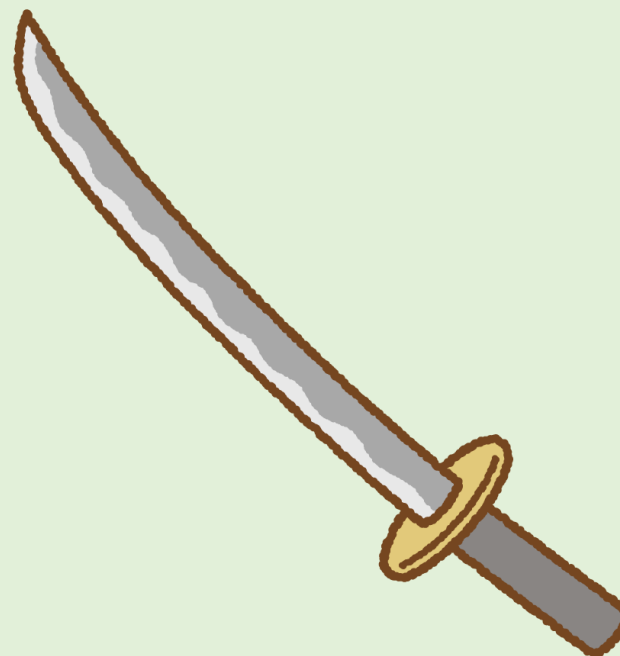
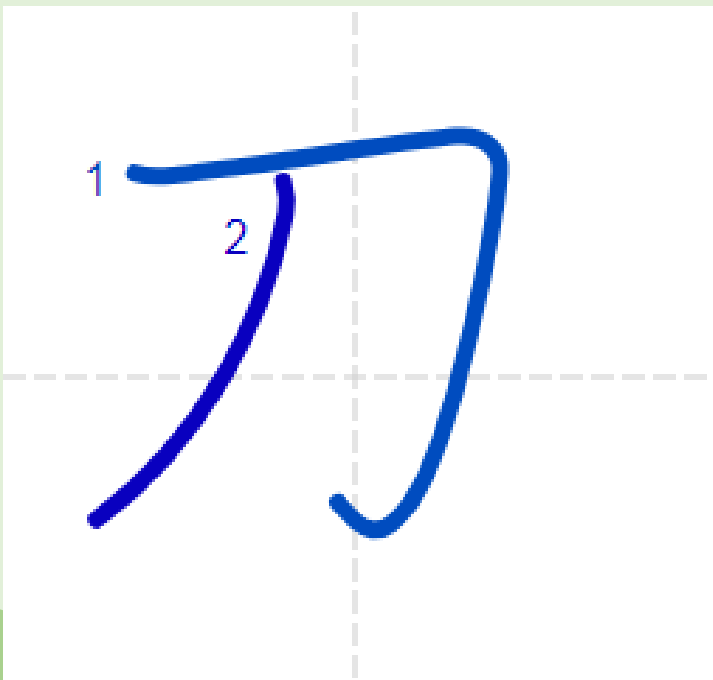

23

ĐAO

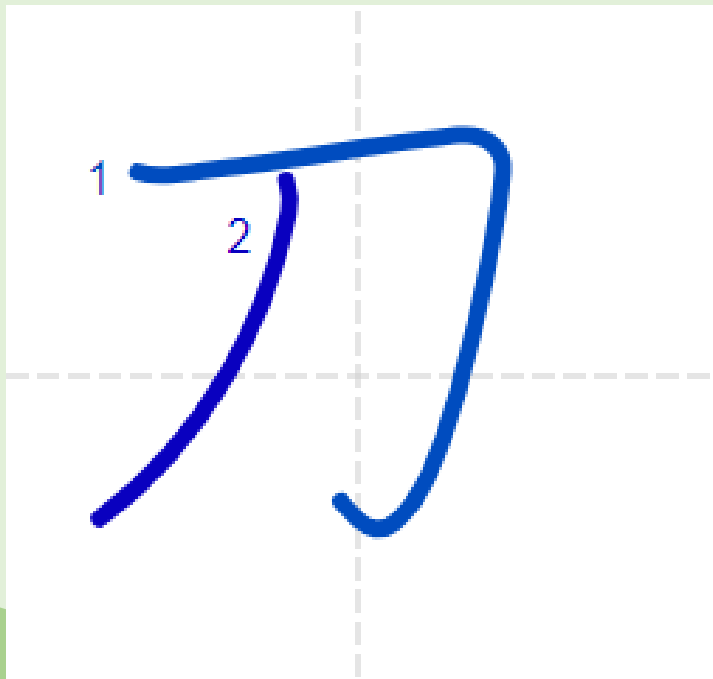

切ります



23

ĐẠO



1. きゅうりを^{うす}薄く^き切ります。

2. 彼は^{かれ}山で^{やま}木を^き切ります。



24

ĐAO

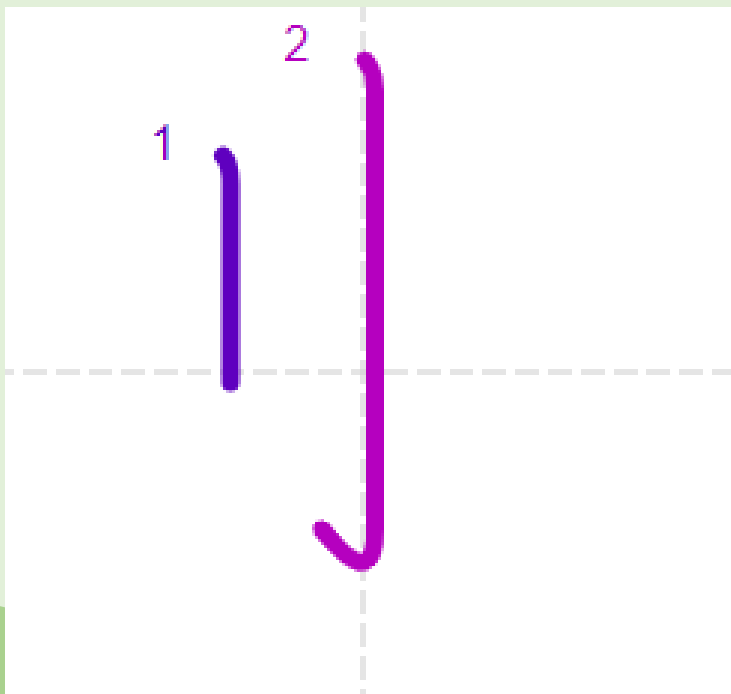

24

ĐẠO

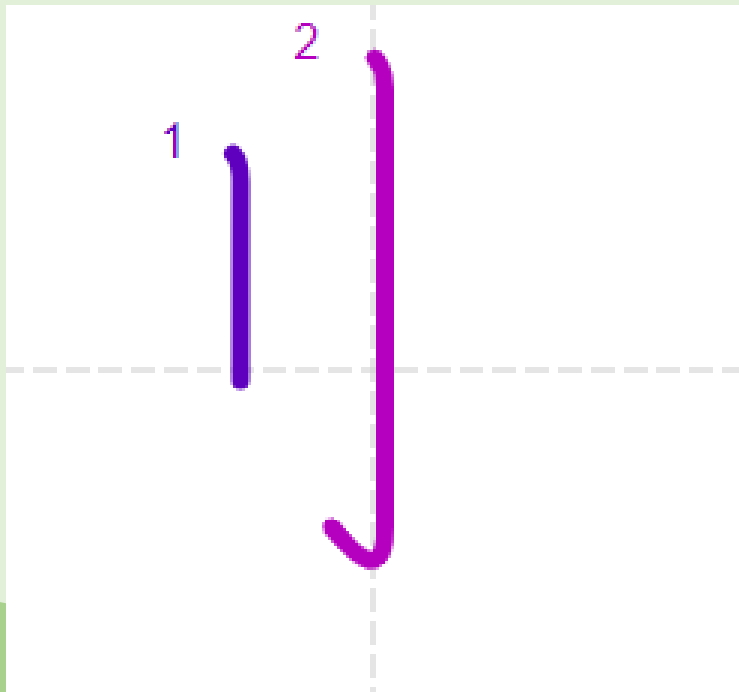

便利



24

ĐẠO



1. ^{あたら}新しいパソコンです。 ^{かる}軽くて、^{べんり}便利です。
2. 家は便利なところにあります。



25 CHỦY

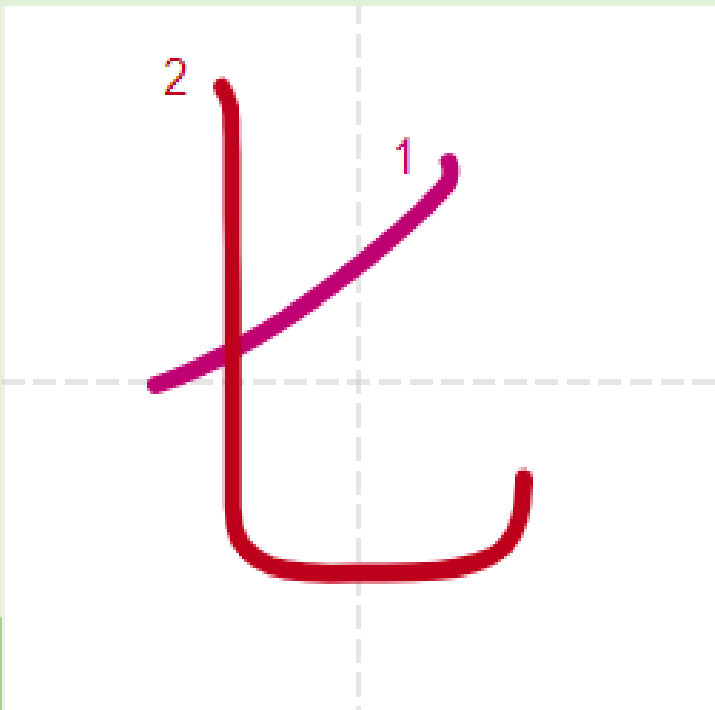

25

CHỦY

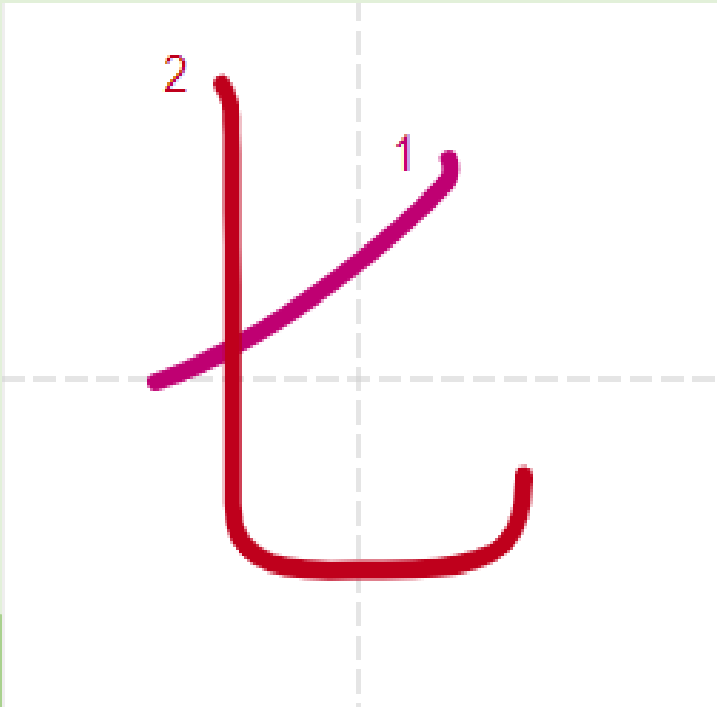

北
北部





① 自動車

④ 駅

⑤ 勉強します

② 便利

⑦ 北

③ 切ります

⑥ 北部



26

ĐINH

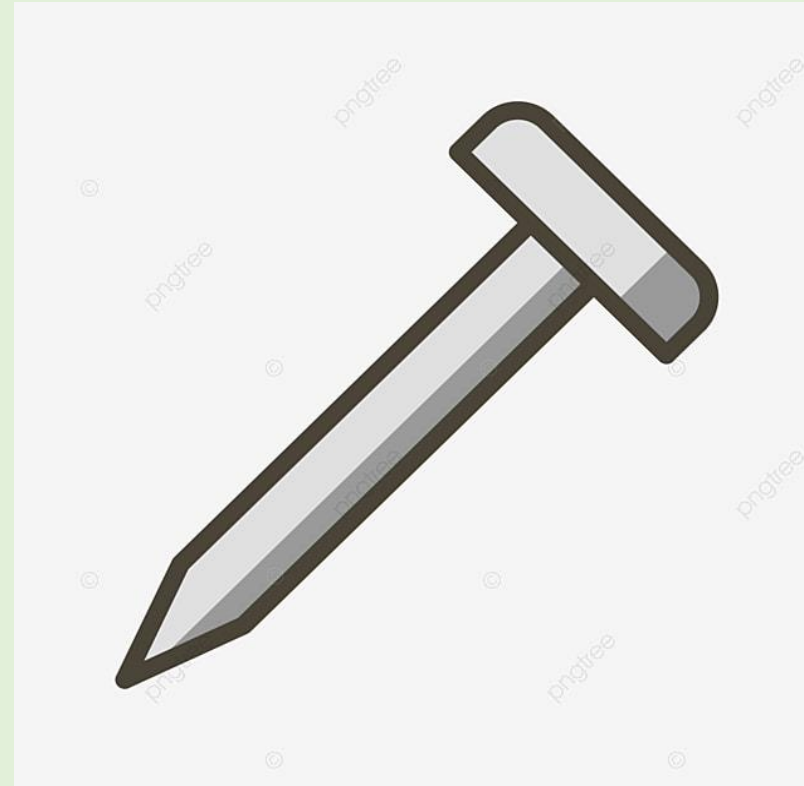
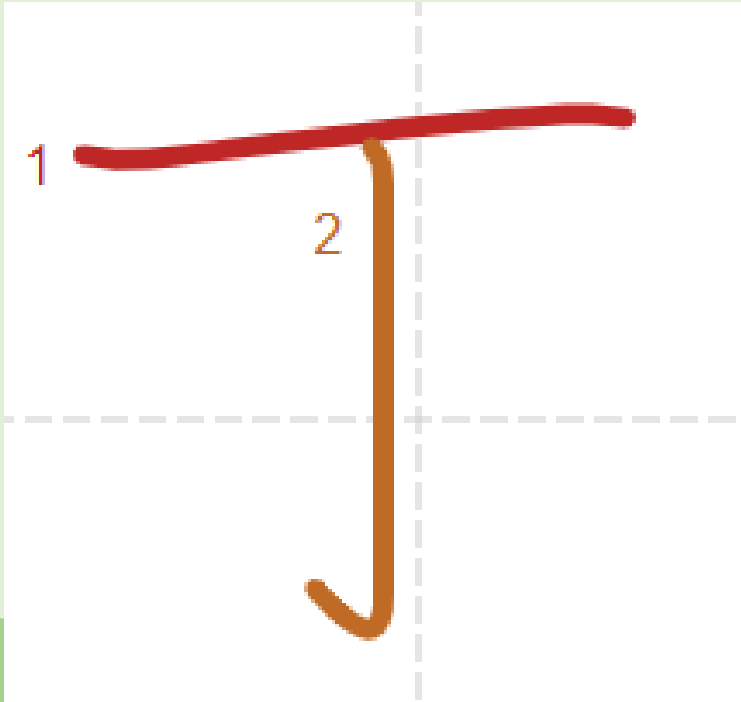

26

ĐINH

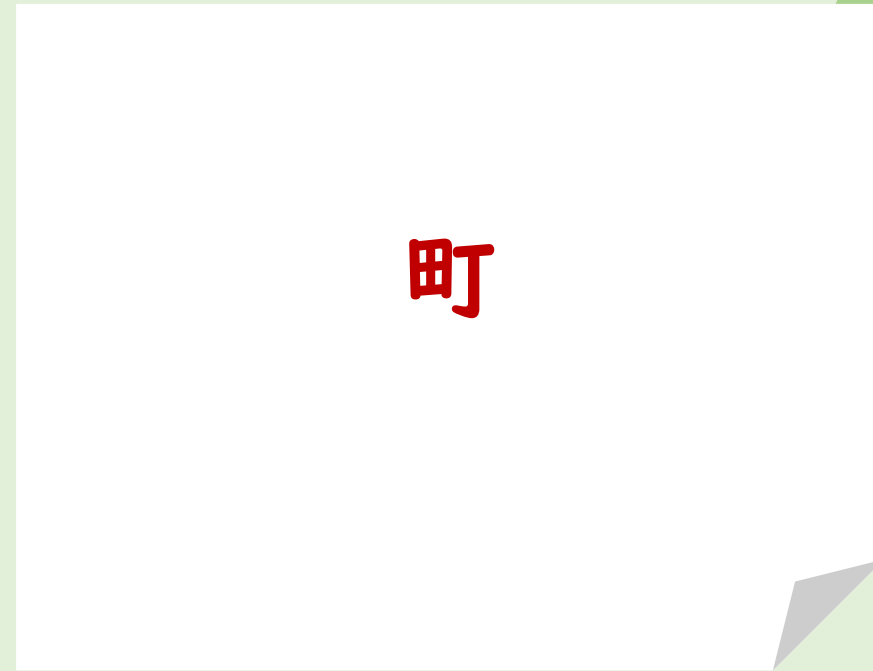
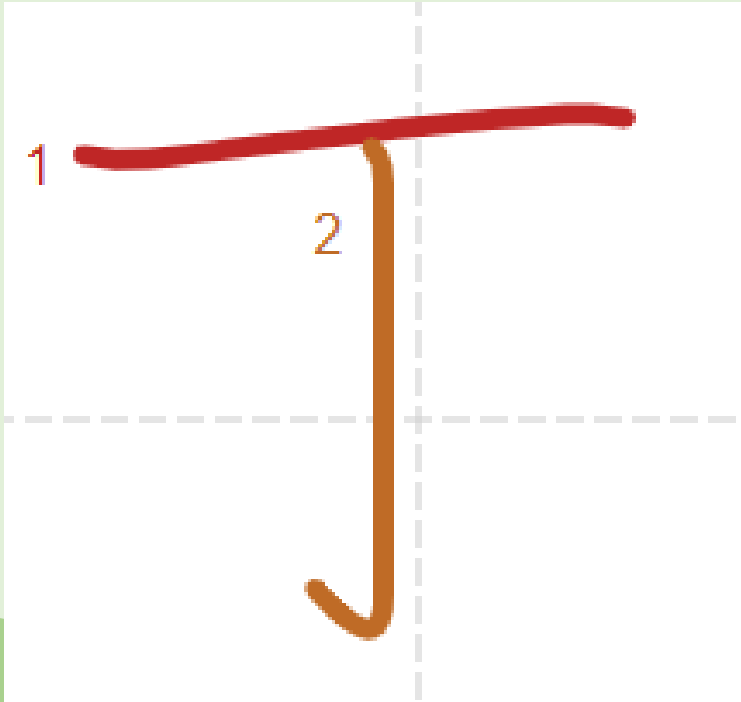



おとうと きよねん まち とうきょう
1. 弟は去年、この町をでて、東京へ行きました。

す
2. その町に住んだことがあるので、私はその町にはや
くなれました。



27

ẤP

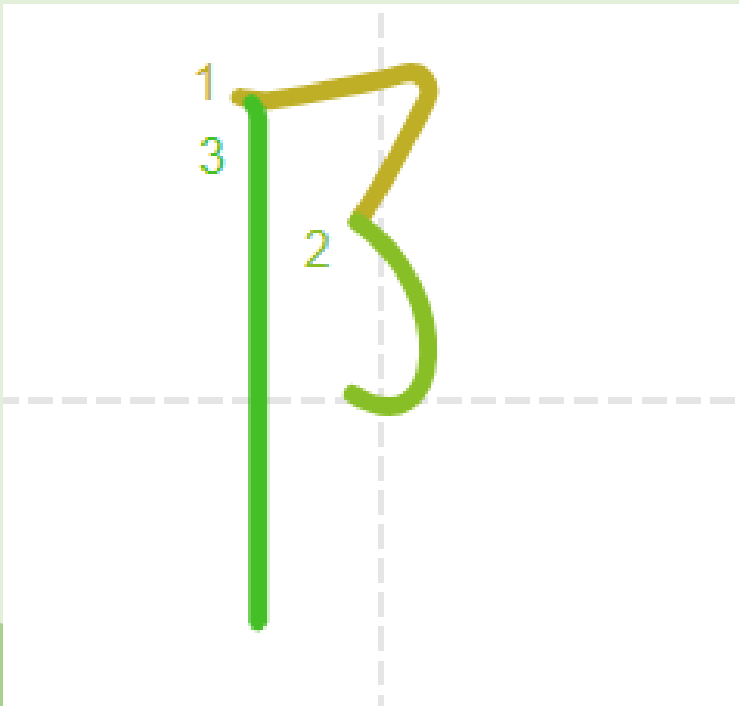

27

ẤP

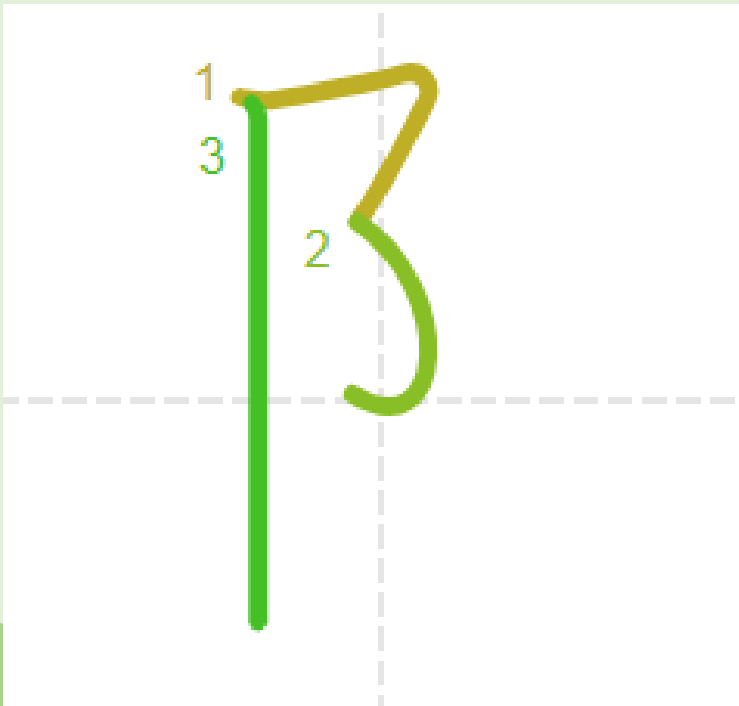

部屋





1. 部長は今、^{ぶちょう} **部屋**^{へや}にいません。食堂^{しょくどう}へ行きました。
2. 私の**部屋**はあなたの**部屋**^{にばい}の二倍^{おお}の大きさです。



28

CÂN

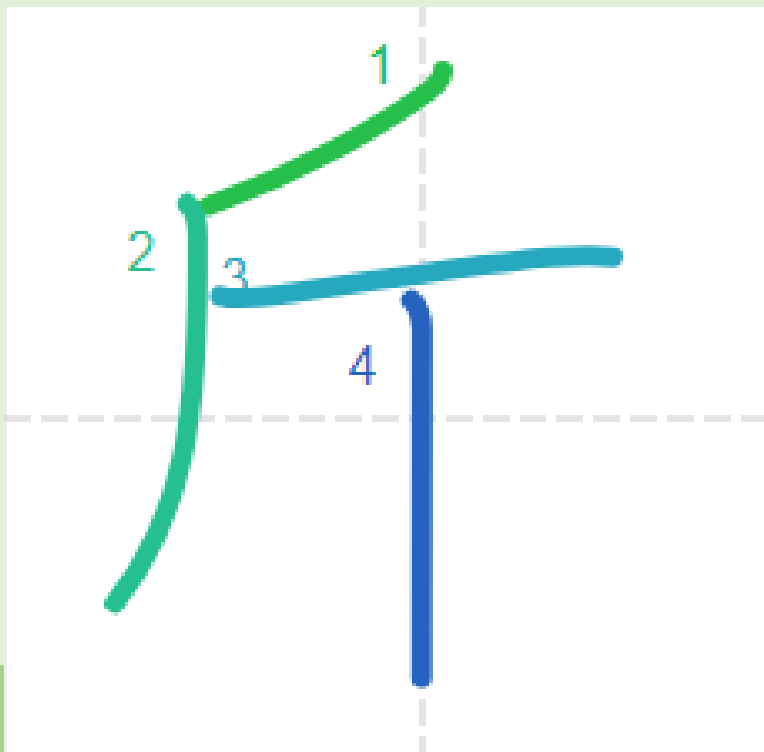

28

CÂN

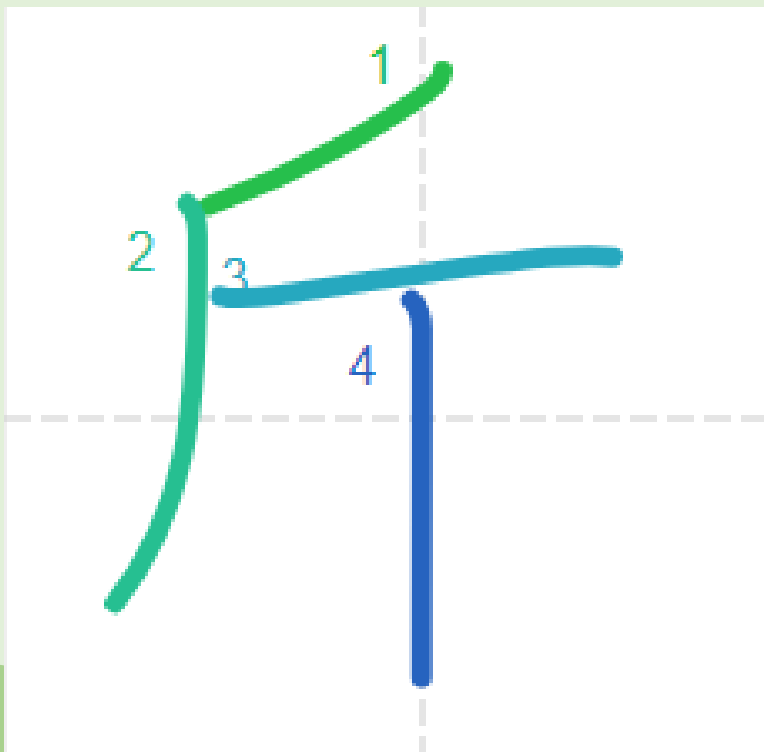

新しい



28

CÂN



あたら 1. 新しい うえき ちか べんり
うちは駅に近いですから、便利です。

2. 私は新しいテニスのラケットがほしい。



29

KHIẾM

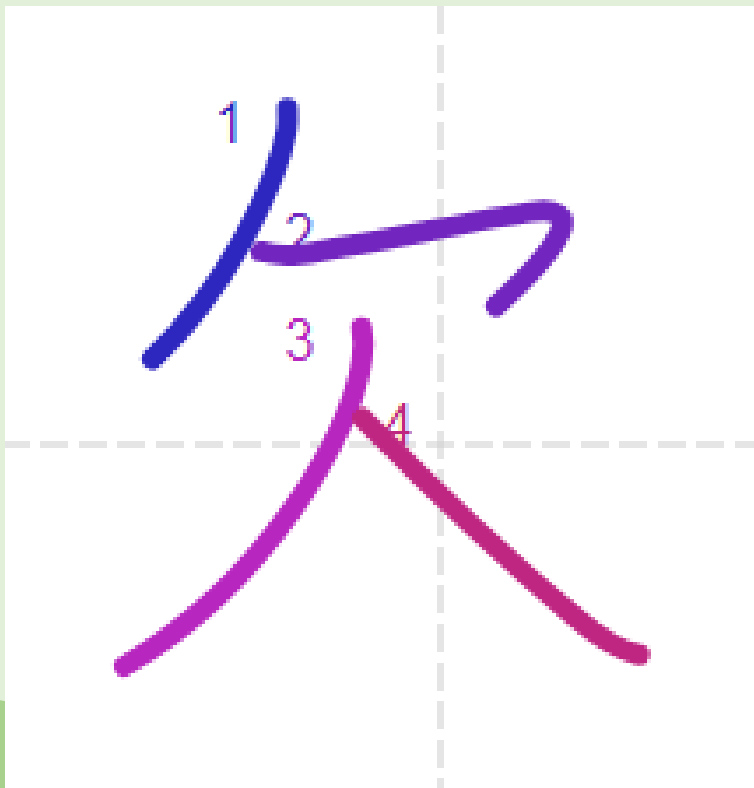

29

KHIẾM

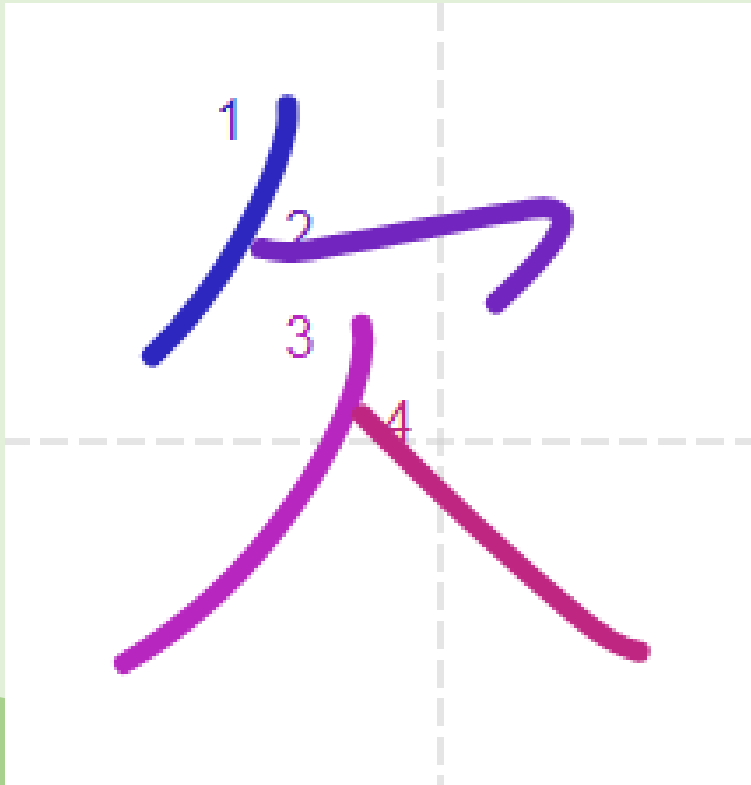

飲みます
歌



29

KHIẾM



^{はなみ} 1. 花見に行きました。^た 食べたり、^の 飲んだり、

^{うた} 歌を歌ったりしました。

2. あなたはコーヒーを^{はい} 3杯も飲んだよ。



30

PHỘC

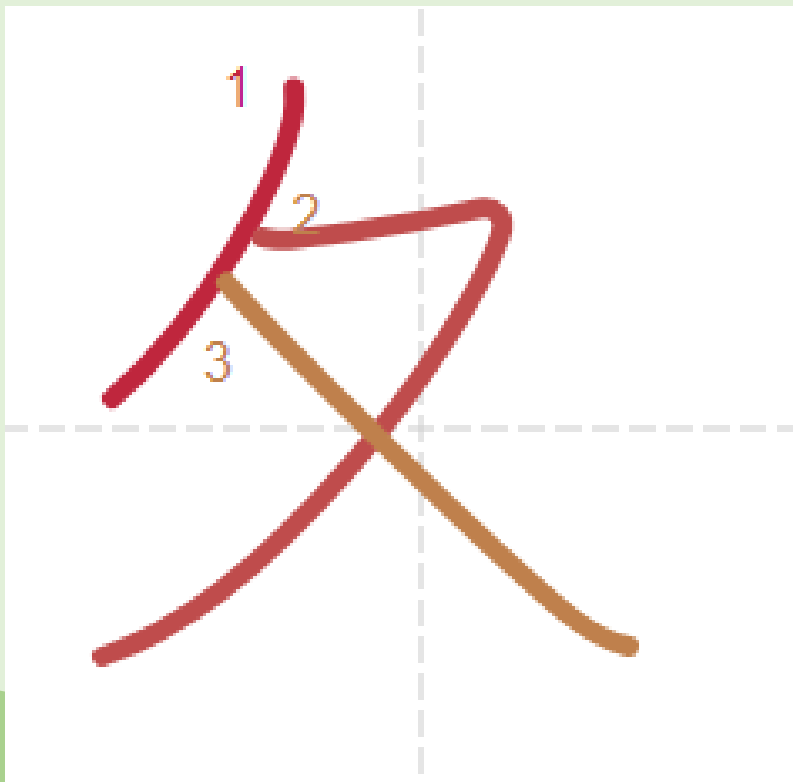

30

PHỘC

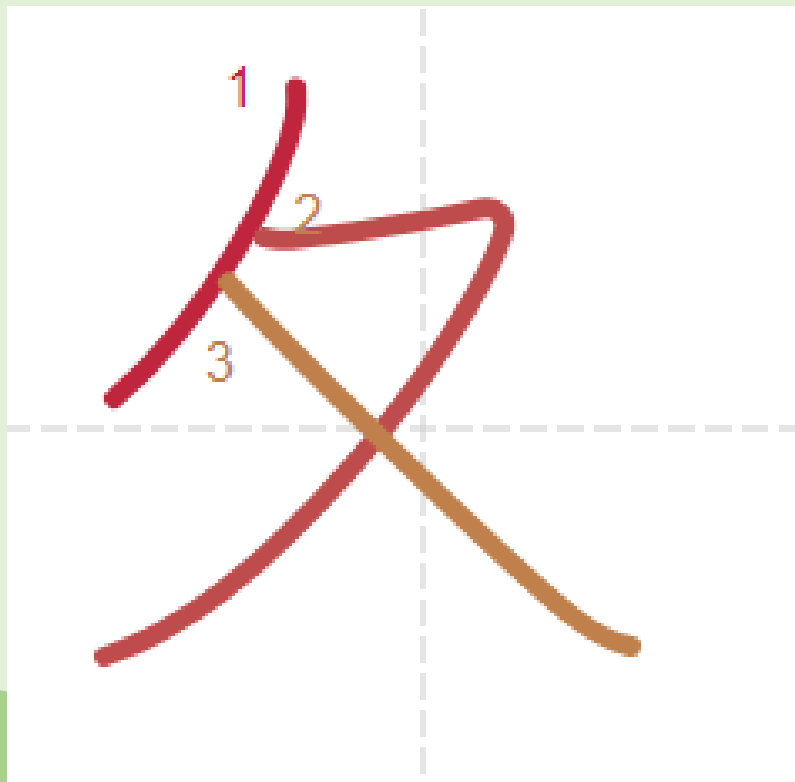

教室

教えます



30

PHỘC



1. ^{たなかせんせい}田中先生はいません。今、^{きょうしつ}教室で^{おしえ}教えています。
2. ^{はし}教室で走らないでください。



31

NGUYỆT

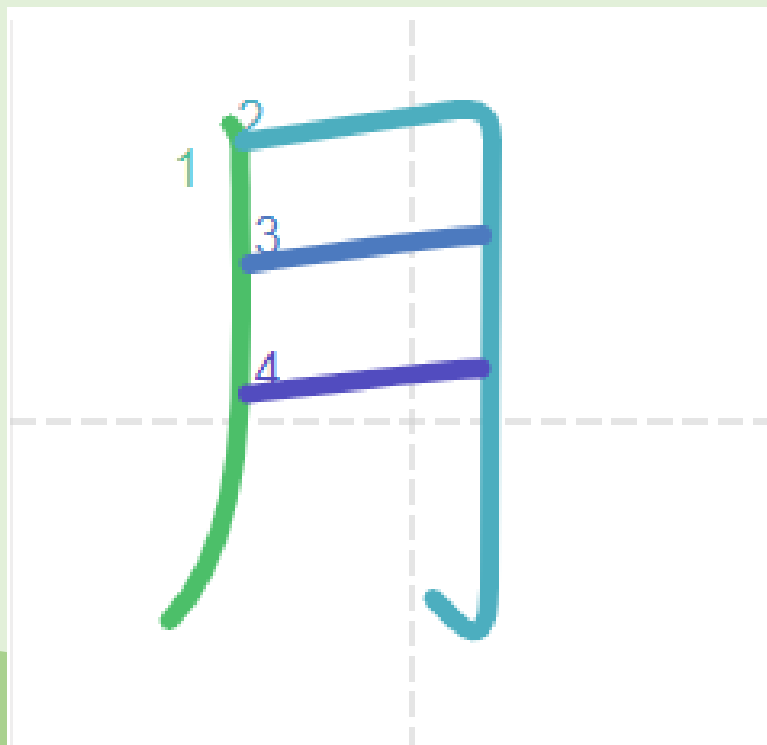

31

NGUYỆT

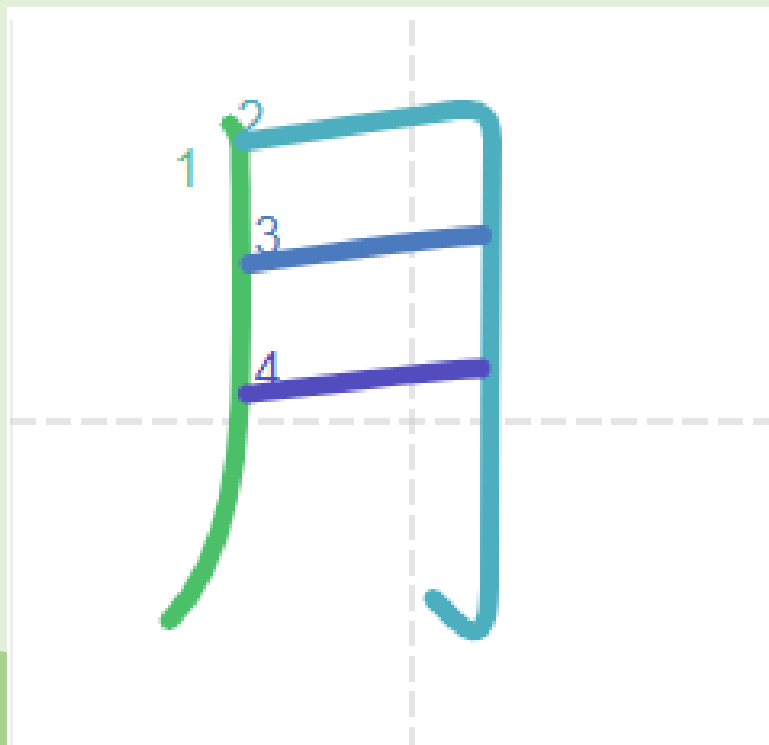

朝

明るく



31

NGUYỆT



1. ^{なつ}夏です。^{あさ}朝5時です。^{そと}外はもう^{あか}明るくなりました。

2. ^お朝起きて、^は歯を^{みが}磨いて、^た朝ごはんを食べます。



32

TỰ

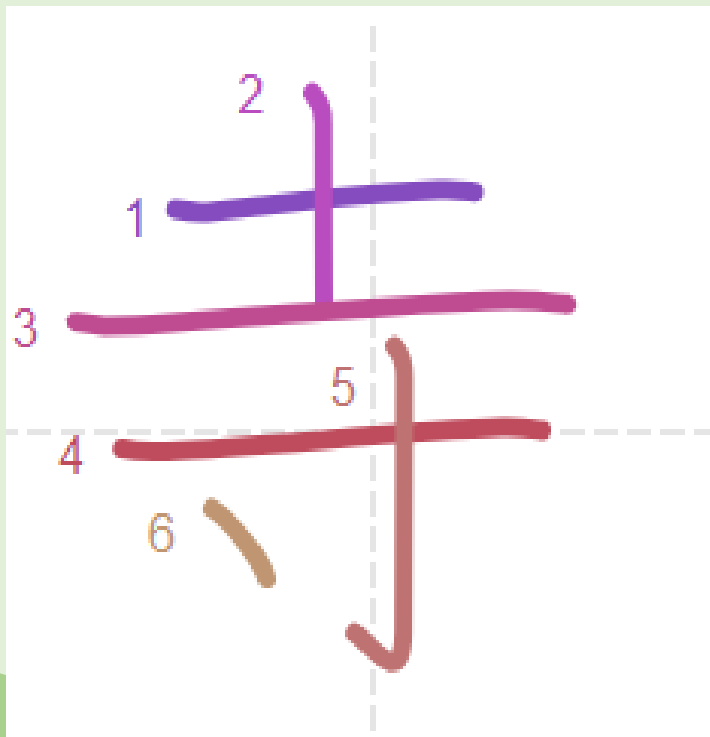

32

TỰ

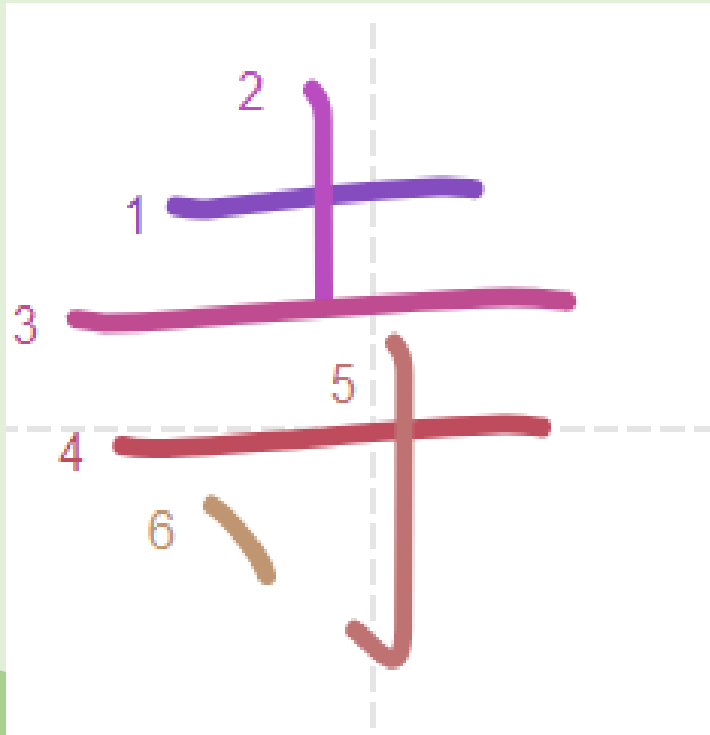

待ちます

時々

時計



33

TRỬ, CHỦ

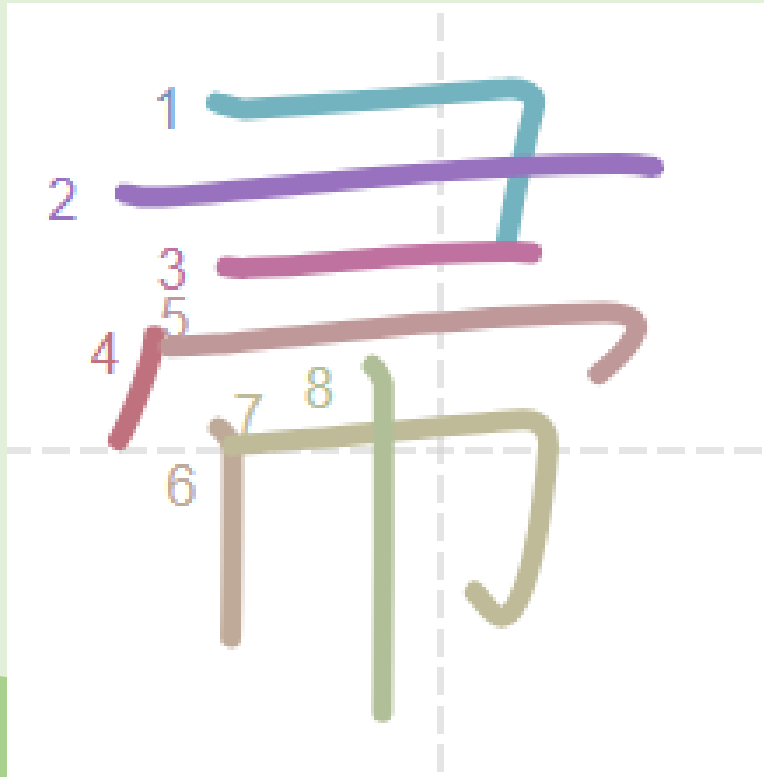

33

TRỮ, CHỦ

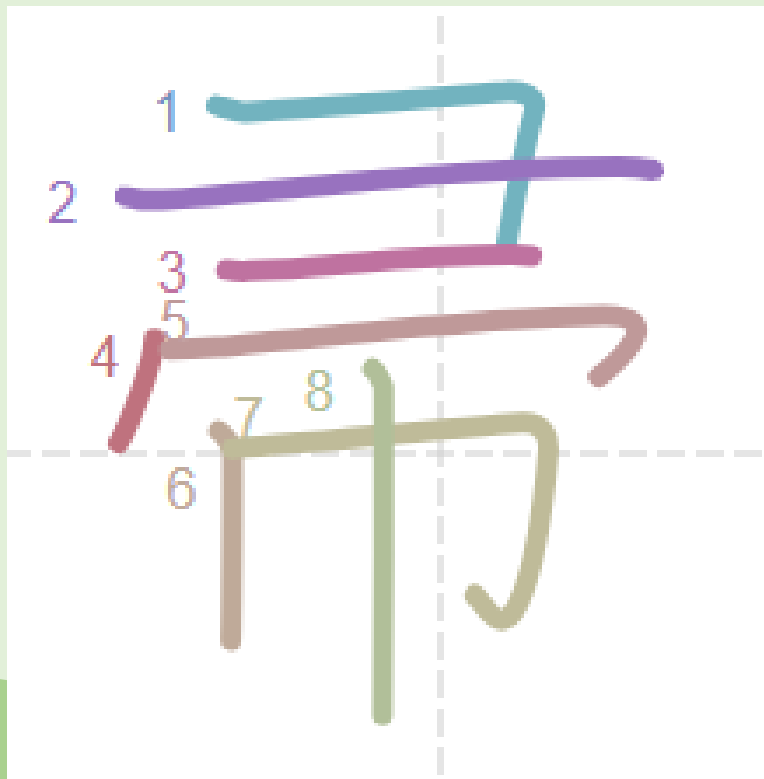

帰ります



33

TRỞ, CHỦ



1. ^{まいばん} 毎晩8時ごろ、家^{かえ}に帰ります。12時ごろ、ねます。
2. ^{まいにちは} 私は毎日早く家へ帰ります。



34

MỘC

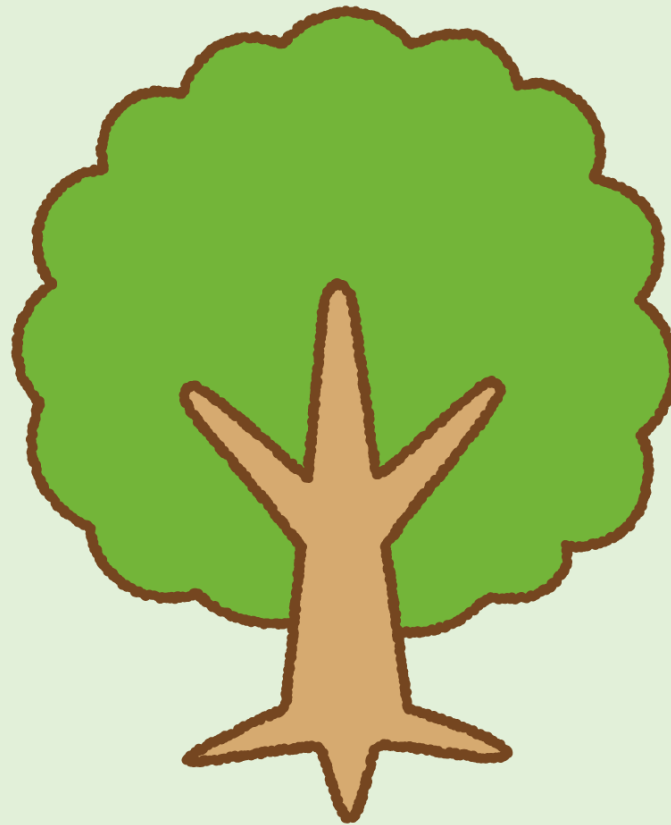
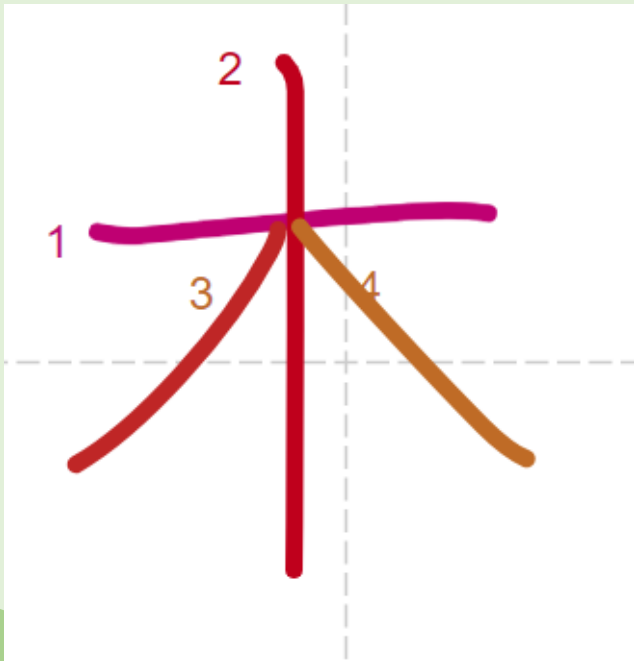

34

MỘC

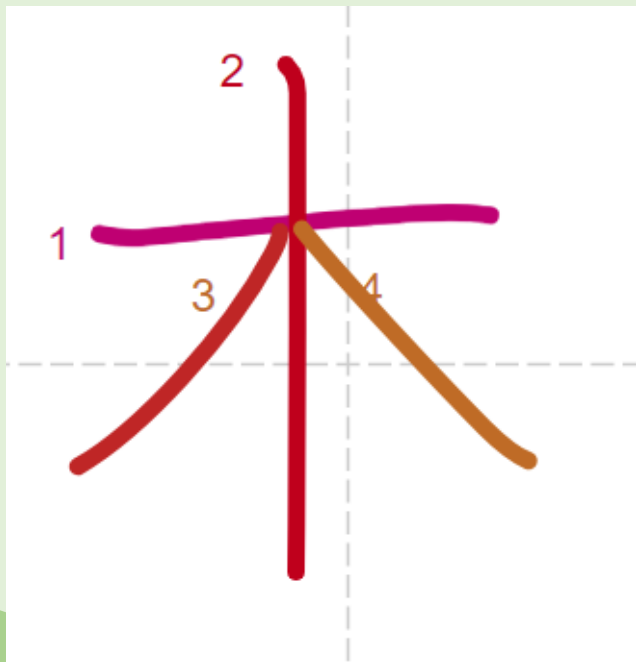

学校



34

MỘC



1. お兄^{にい}ちゃんは今年^{ことし}から**学校**^{がっこう}へ行きます。私も**学校**へ

^い行きたいです。

2. **学校**がないのを知^しると自分^{じぶん}で**学校**を^{ひら}開いた。



35

MỄ

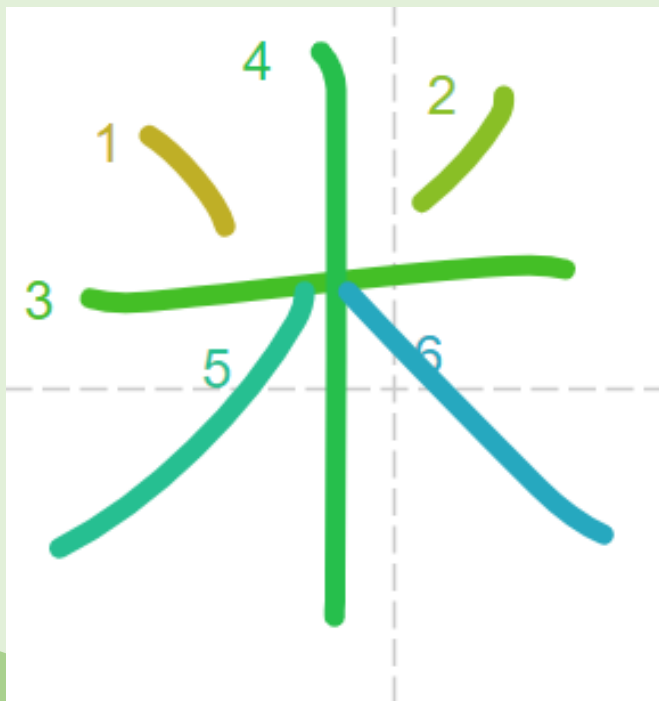

35

MỄ

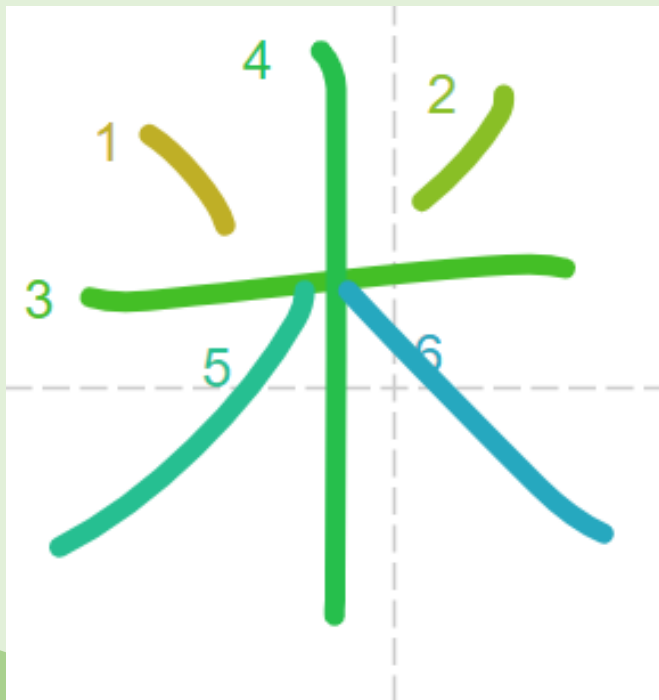

料理



35

MỀ



おく じょうず
1. 奥さんは料理が上手です。

しゅじん へた
2. 主人は料理が下手です。

ちゅうごく
3. 中国料理はフランス料理もおいしいです。



36

THỰC

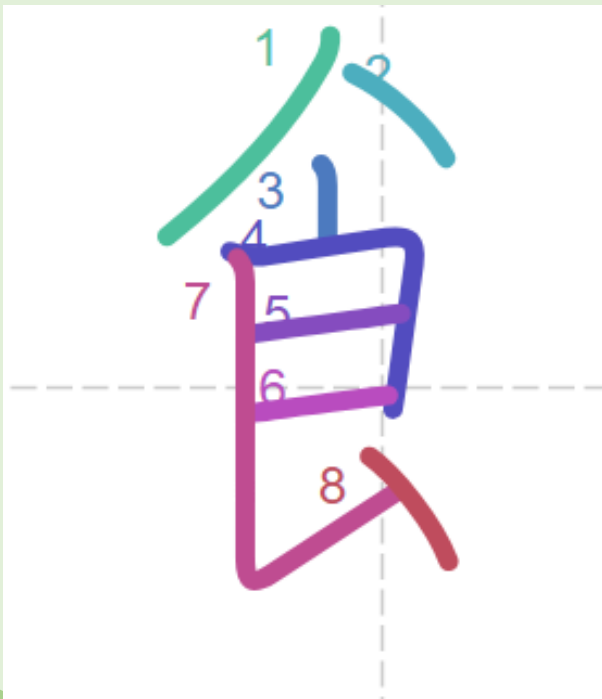

36

THỰC

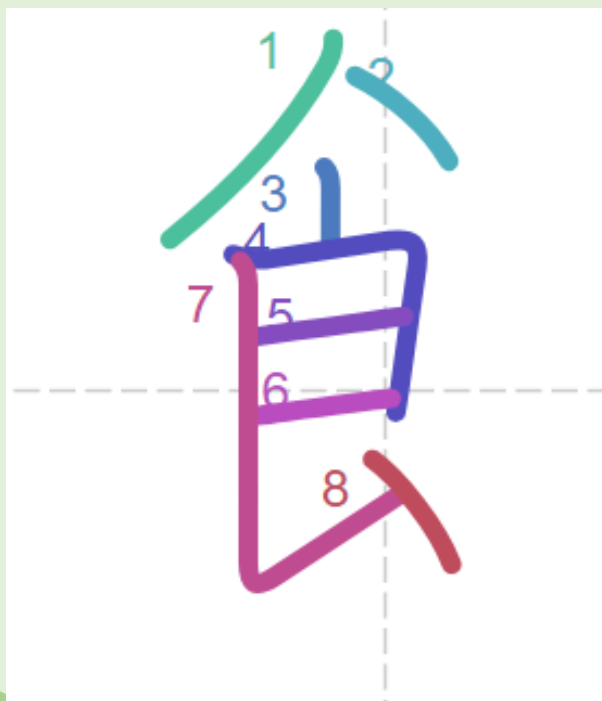

飲みます
図書館



36

THỰC



1. コヒーを^の飲みました。今^{いま}から、^{としょかん}図書館^いへ行きます。
2. 飲^のみたくなければ飲^のまなくてもいい。





① 明るく

⑥ 近い

⑪ 飲んだ

③ 時計

⑫ 教室

④ 教えて

⑧ 新しい

② 帰り

⑩ 待って

⑤ 歌った

⑨ 時々

⑦ 町

⑬ 部屋

第 1 課

イ

NHÂN ĐỨNG

彳

XÍCH

氵

THỦY

土

THỔ

冫

PHỤ

弓

CUNG

女

NỮ

口

KHẨU

扌

THỦ

牛

NGŨU

第 1 課

示

THỊ

方

PHƯƠNG

王

VƯƠNG

日

NHẬT

禾

HÒA

矢

THỈ

糸

MỊCH

言

NGÔN

車

XA

金

KIM

第 1 課

馬

MÃ

力

LỰC

刀

ĐAO

刀

ĐAO

七

CHÙY

丁

ĐINH

𠂔

ẤP

斤

CÂN

欠

KHIẾM

夕

PHỘC

第 1 課

月

NGUYỆT

寺

TỰ

帚

TRỬU, CHỦU

木

MỘC

米

MỄ

食

THỰC

りゅうい

留意 - Lưu ý

あか
① 赤ちゃん : Em bé
あか
赤ちゃん : Em bé
あか
赤ちゃん : Em bé
あか
赤ちゃん : Em bé
あか
赤ちゃん : Em bé

あか ほんとう
① 赤ちゃんは本当にかわいいですね。
あか み
② 赤いシャツをみせてください。
くろ しろ
③ 黒と白どちらのほうがみやすい
ですか。

❁ Mỗi từ vựng Kanji viết 5 lần, kèm theo furigana và nghĩa tiếng Việt.

❁ Làm bài tập cố gắng viết nhiều Kanji nhất có thể.

❁ Luyện đọc nhiều lần, làm thẻ flashcard.



