

TRƯỜNG CAO ĐẲNG KỸ THUẬT CÔNG NGHỆ BÁCH KHOA

*** KHOA TIẾNG NHẬT ***



www.ctech.edu.vn

MH 18. VIẾT TIẾNG NHẬT 3



第2課

勉強中です

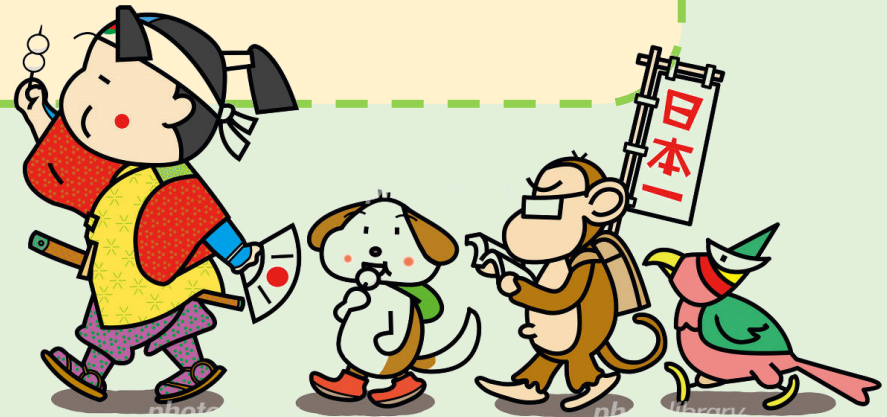

第2課

上

人

八

一

十

井

口

土

六

止



第2課

夕

日

四

田

立

雨

力

儿

女

子



第2課

木

心

ハ

貝

广

尸

疒

爿

辵

走



第2課

兔

口

冂

門

凵

匚

𠂆

圭

𠂆

𠂆



第2課

羊

ナ



I

ĐẦU

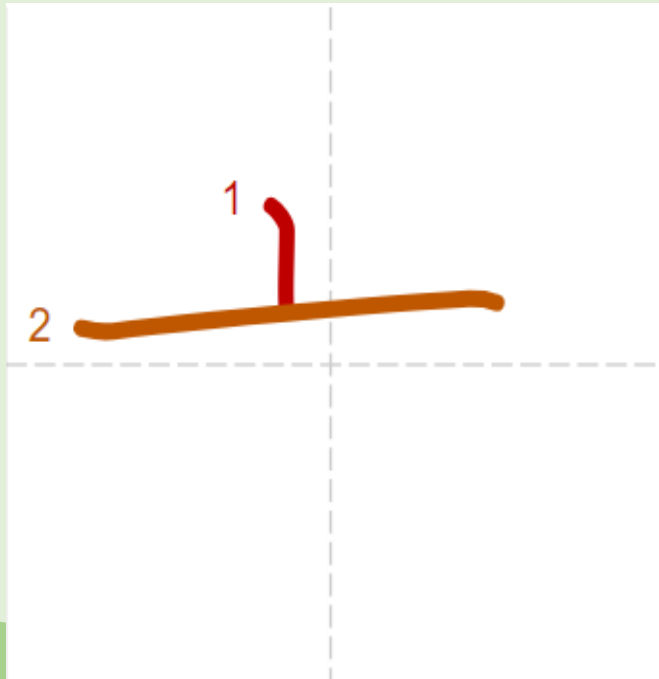

I

ĐẦU

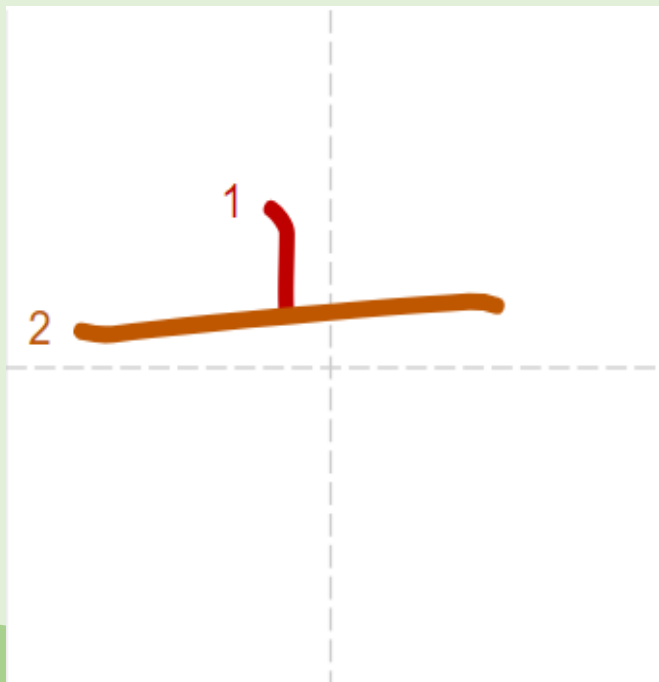

六日
東京
高い方
立ちます



I

ĐẦU



1. ^{むいか} ^{とうきょう} ^つ **六日**に**東京**に着きます。 ^{でんわ} 着いたら、電話します。
2. A: ^せ ^{たかい} ^{かた} あの背が**高い**方はどなたですか。
- B: ^{みぎ} ^{たって} ドアの右に**立っ**ている**方**ですか。 ^{やまがわ} 山川さんです。

2

NHÂN

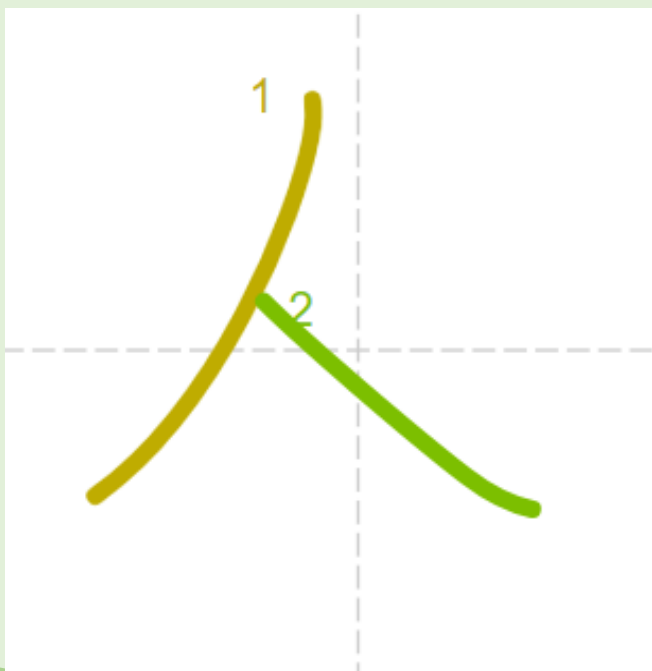

2

NHÂN

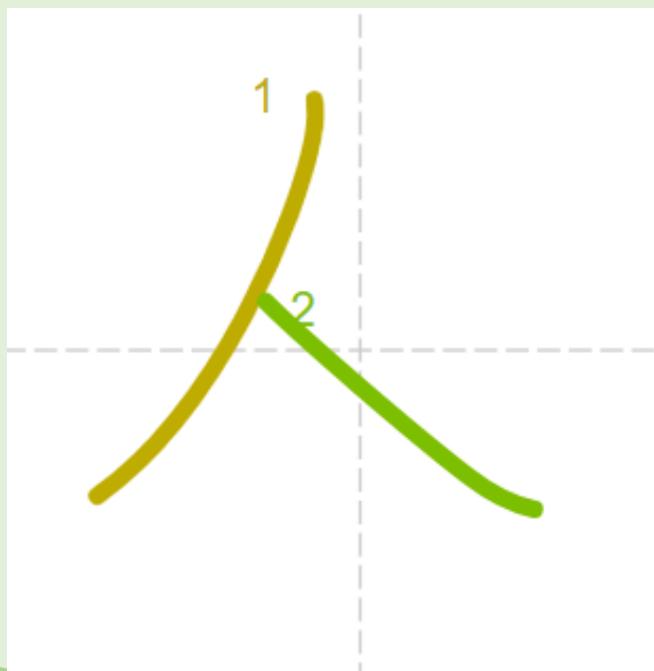

今日
金曜日
会います



2

NHÂN



^{きょう} ^{きんようび}
 1. **今日**は**金曜日**です。仕事 ^{しごと} ^おが終わってから、^{ともだち}友達と

^{りょうり}
 タイ料理を食べに^い行きます。駅で ^{えき} ^あ友達に**会**います。



3

BÁT

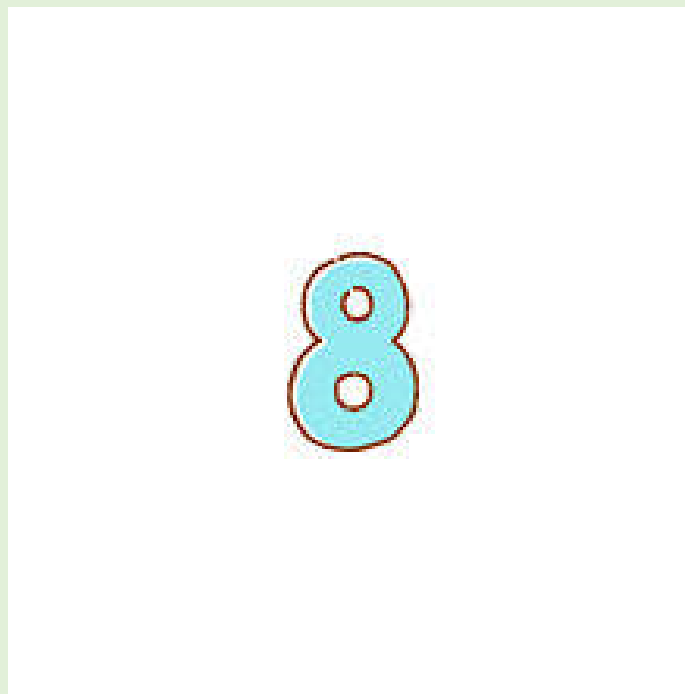
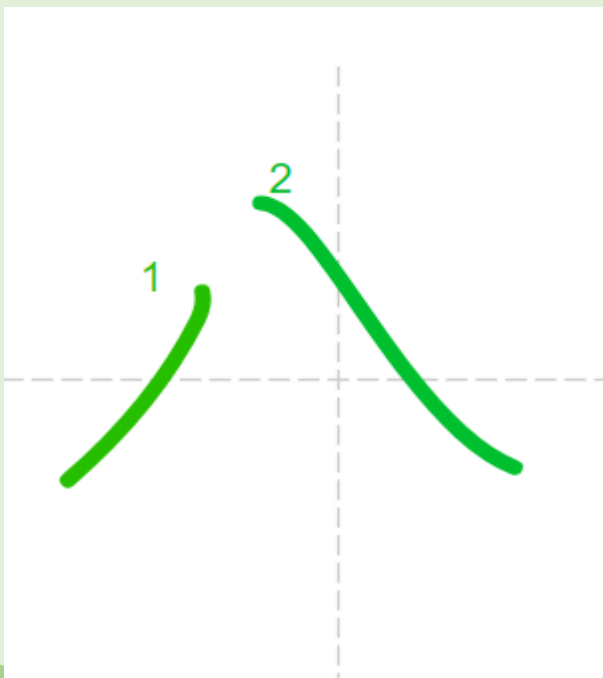

3

BÁT

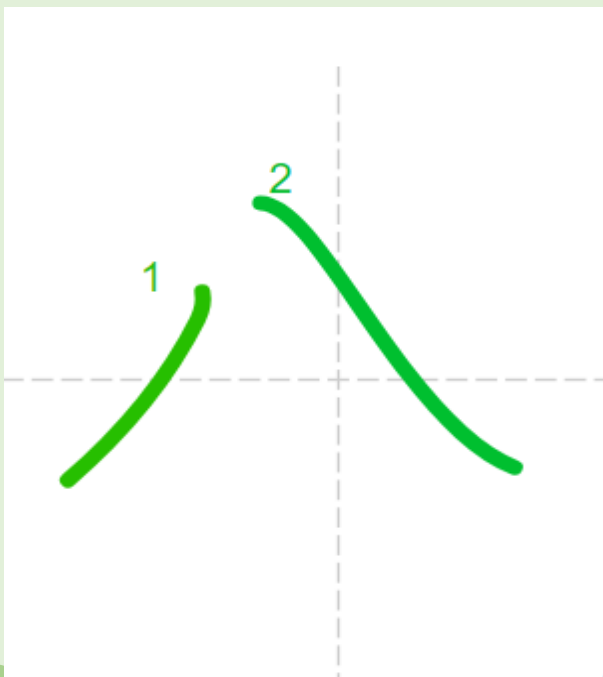

3

BÁT



- ようか はちじ にじゅっぷん えき あ
1. じゃ、八日の八時二十分に駅で会いましょう。
 2. じぶん じんせい きの 自分^きの人生は自分^きで決める。



4

MỊCH

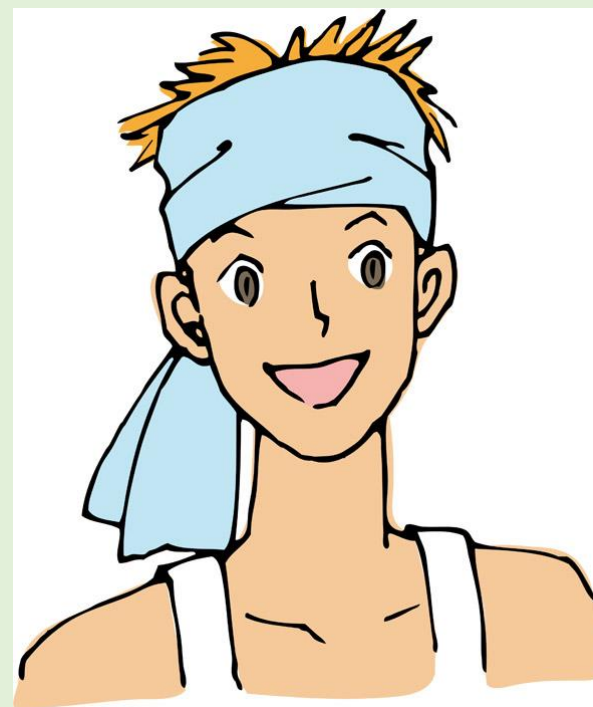

4

MỊCH

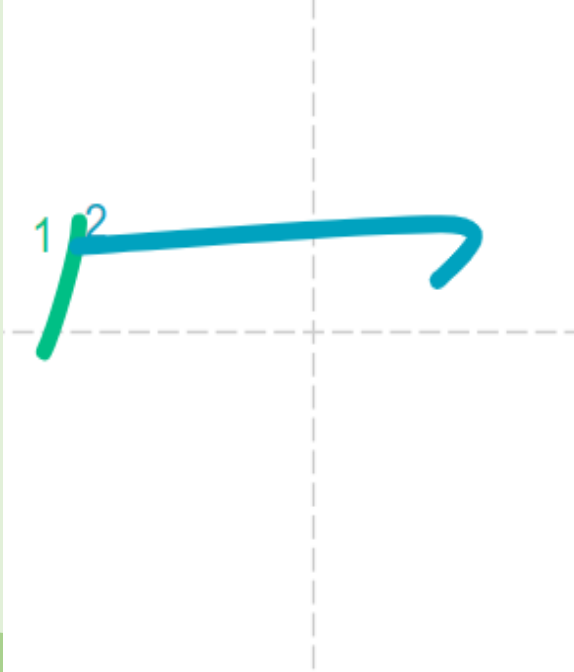

写真



4

MICH



1. ^{かぞく} 家族の ^{しゃしん} 写真です。 ^{いえ} わたしの家 ^{まえ} の前です。

2. この **写真** は、プロカメラマンの ^{かれ} 彼にしてはじめて ^と 撮

れる写真です。



5

THẬP

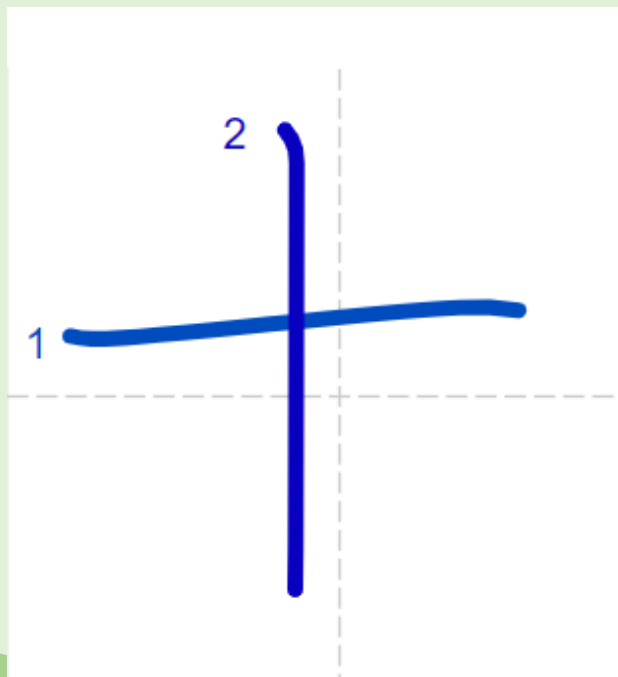

10



5

THẬP

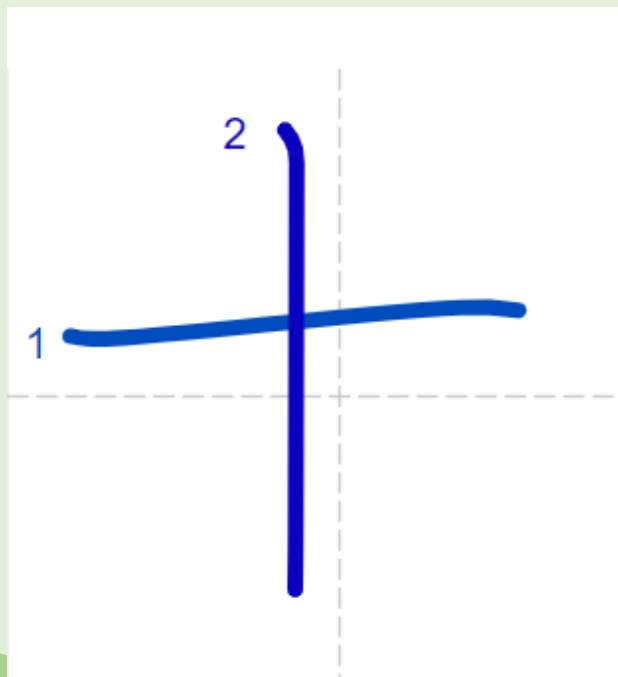

5

THẬP



ふるい しゃしん わかい はは ちち
1. **古い写真**があります。若い母と父がいます。

すこし みなみ たてもの としょかん
2. 少し**南**へ行くと、**古い建物**があります。図書館です。





① 六日

③ 高い方

⑪ 立って

⑩ 写真

② 古い

④ 今日

⑦ 東京

⑨ 金曜日

⑧ 南

⑤ 二十分

⑥ 食べる

⑫ 会う

6

THẢO



6

THẢO

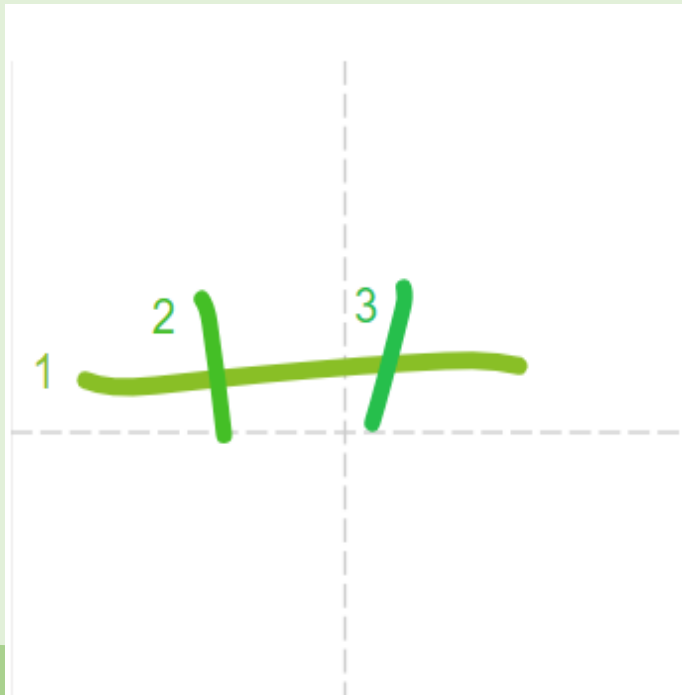

英語
お茶
花



6

THẢO



1. ^{えいご}英語の^きニュースを聞いて、^{しんぶん}英語の^よ新聞を読みます。
2. ^{おちゃ}あれが^{はな}お茶の花ですか。^よ良くて、^{ちいさい}小さい花ですね。



9

MIÊN

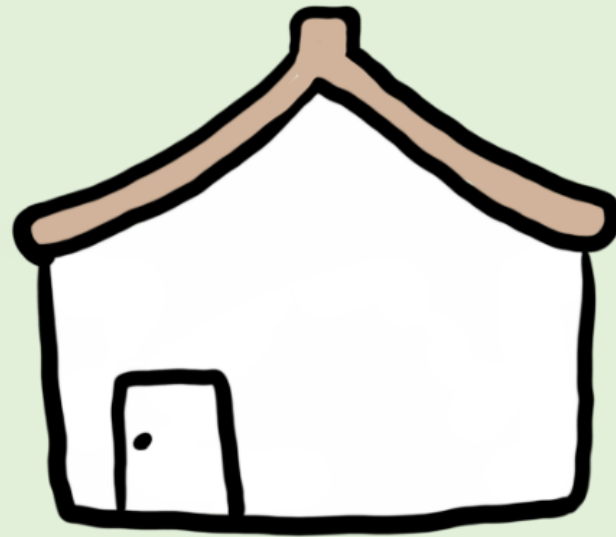
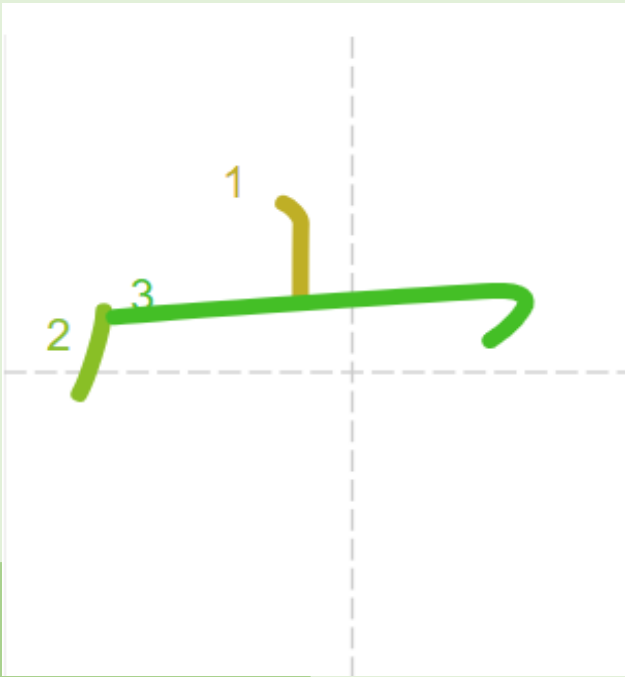

9

MIÊN

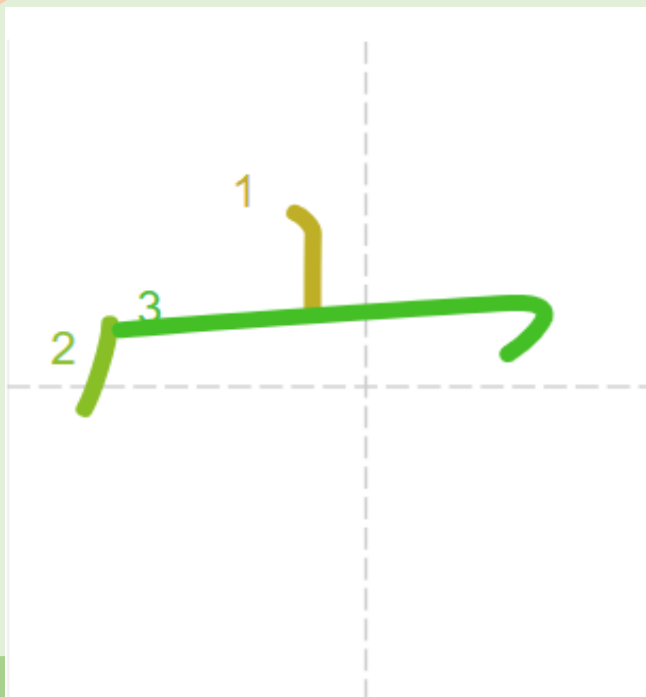

教室
窓
漢字
安い
寝ます



9

MIÊN



1. ^{きょうしつ} ^{まど} **教室の窓** ^み から外が見えます。 ^{そと} 外は ^{てんき} いい天気です。
2. この ^{かんじ} ^{ほん} **漢字の本** はいいです。そして、 ^{やすい} **安** いです。
3. わたしは **家** で ^ね **寝** ていたとき、 ^{でんわ} 電話をもらった。



10

CHỈ

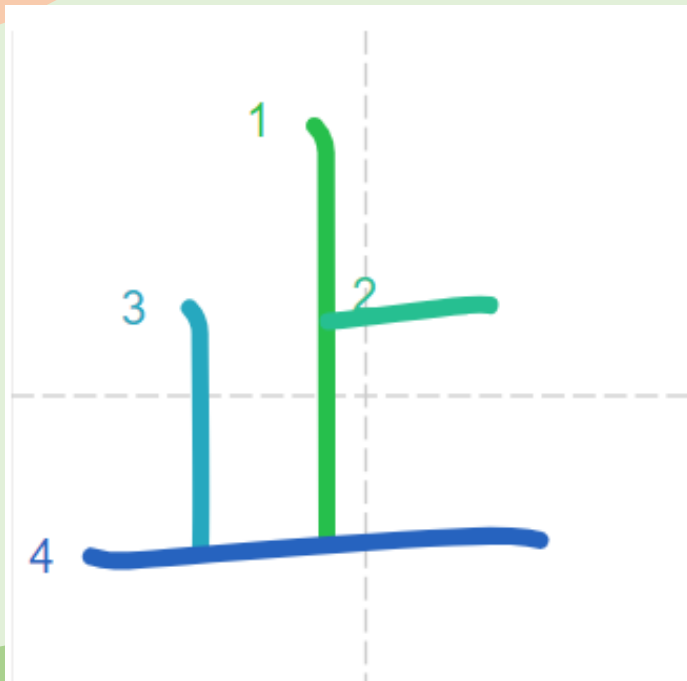

10

CHỈ

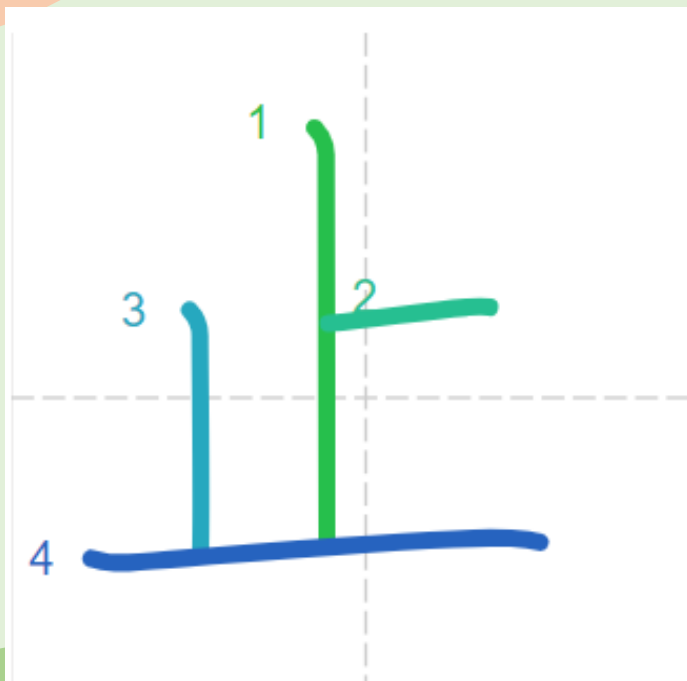

歩きます



10

CHỈ



1. ^{やま} ^{した} 山の下に車^とを止めて、^{うえ} ^{てら} 山の上のお寺^{ある}まで歩きます。

2. ^{はや} 早く^{なが}歩くことはできないが長く歩くことはできる。





① 漢字

⑭ 花

③ 安い

⑪ 赤い

⑩ 教室

② 家

④ 窓

⑦ 去年

⑨ 寝て

⑤ 銀行員

⑧ 兄

⑬ お茶

⑥ 英語

⑫ 足

||

LÃO

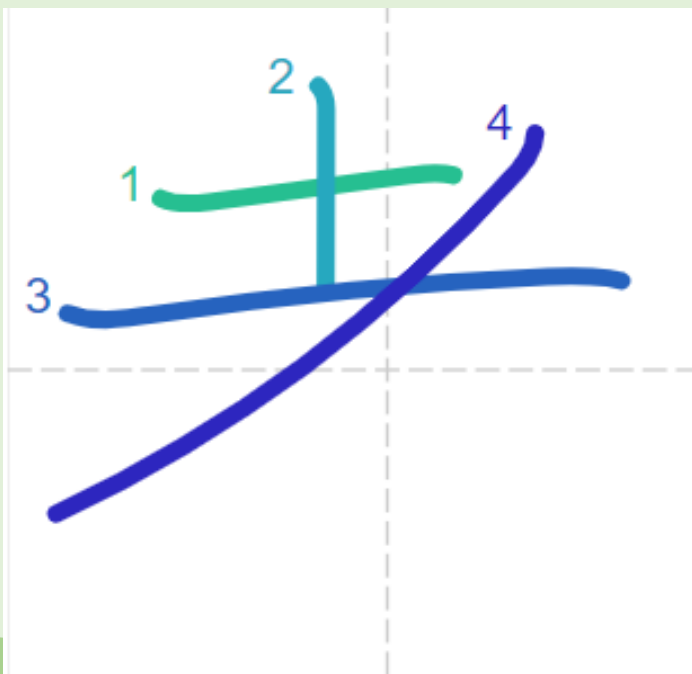

11

LĂO

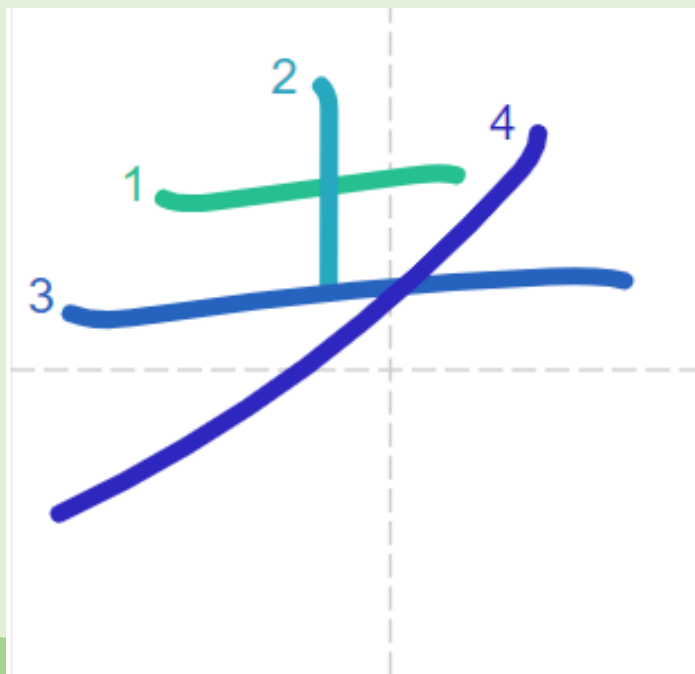

医者
考えます



11

LÃO



1. ^{びょういん} 病院へ行きました。^{いしゃ} 医者は「おめでとうございます」

と言いました。^{いま} 今 ^こ 子どもの ^{なまえ} 名前を ^{かんが} 考えています。



13

VÕNG

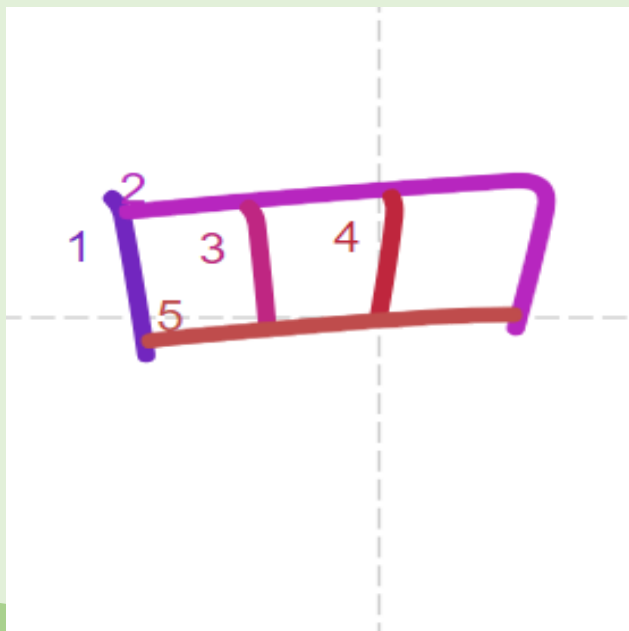

13

VÕNG

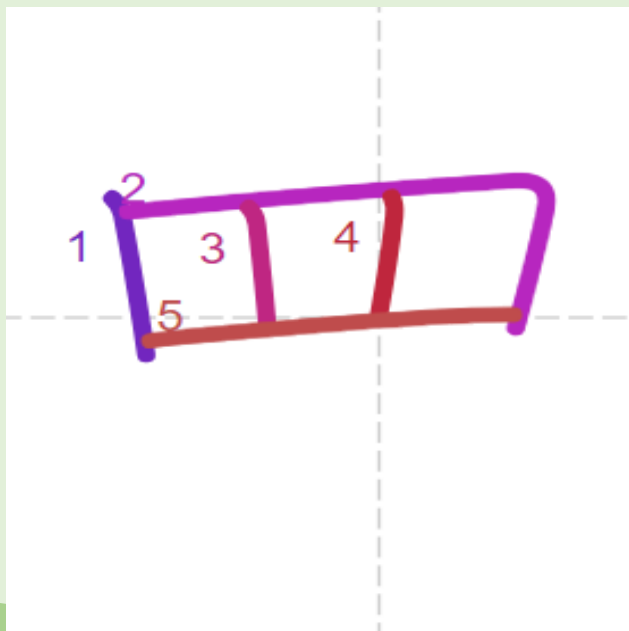

買い物



13

VÕNG



1. たくさん^か買^{もの}い物した^おと思います。

2. 買^{かね}い物したいんですがお金がないんです。



14

ĐIỀN

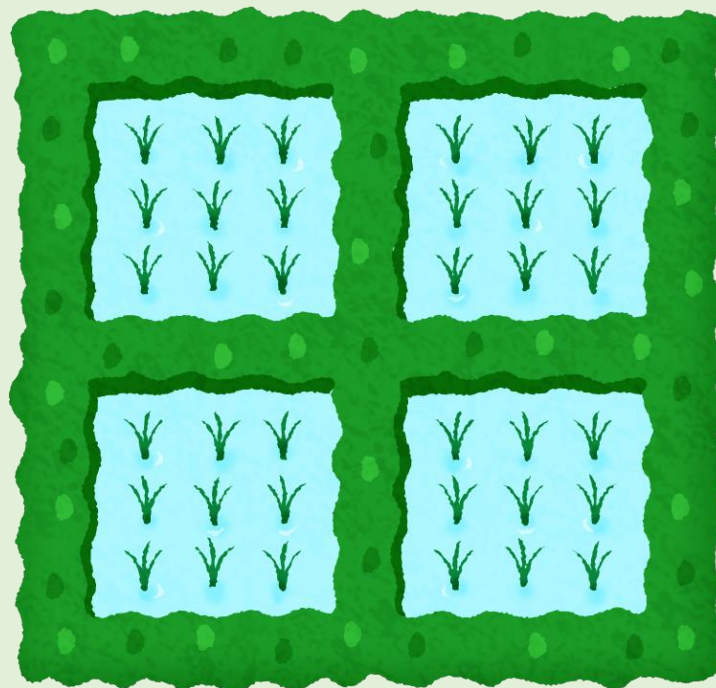
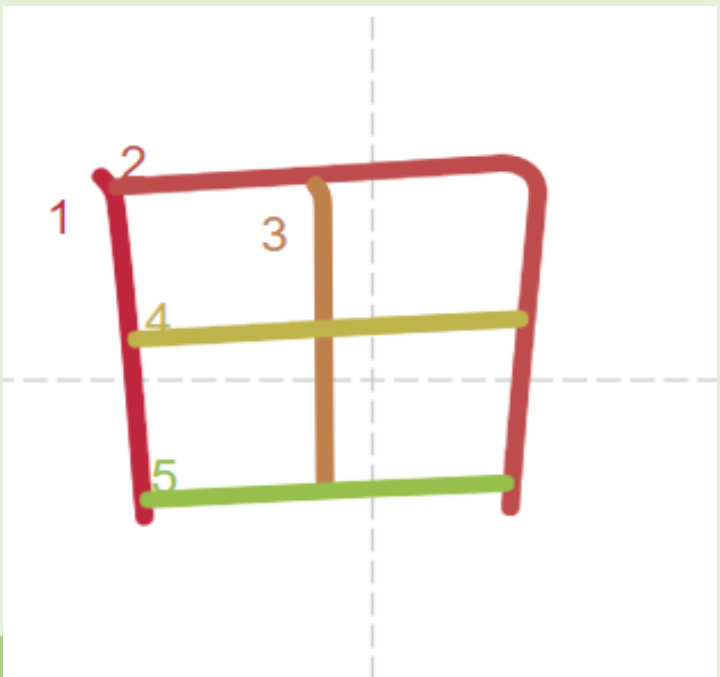

14

ĐIỀN

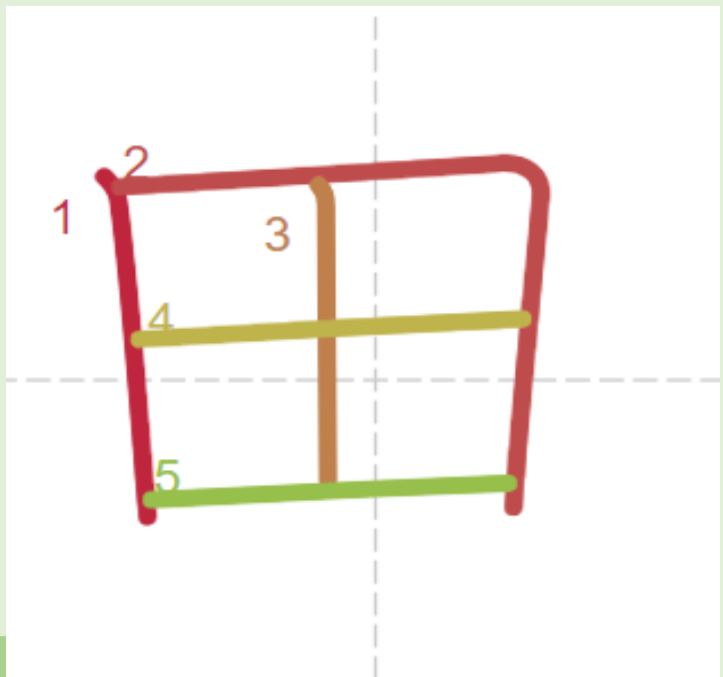

男の人
思います



14

ĐIỀN



にほん おとこ ひと おんな かんが ふる おも
1. 日本の**男の人**は女の人より考え方が古いと**思**います。

わか まえ うた
2. 若い**男の人**がドアの**前**で**歌**っています。



15

LẬP

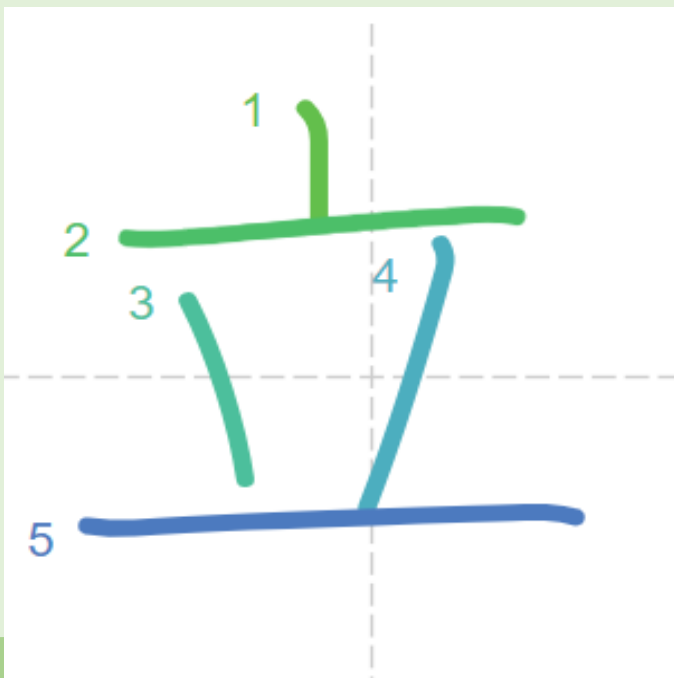

15

LẬP

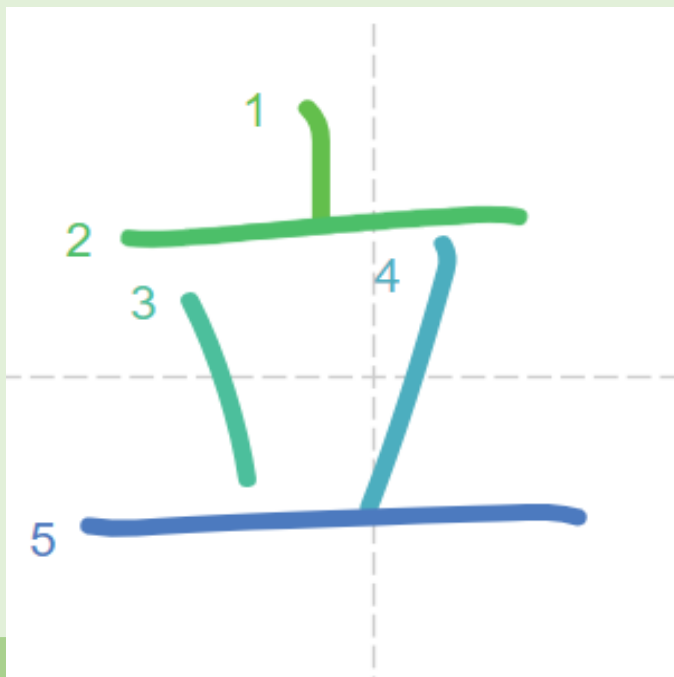

音樂
音
意味



15

LẬP



1. パソコンで^{おんがく}音楽を聞きます。 ^{おと}音もいいです。
2. ことばの^{いみ}意味がわからないとき、^{ともだち き}友達に聞きます。





① 医者

④ 音楽

⑨ 考える

⑧ 意味

⑥ 早く

② 買い物し

③ 男の人

⑤ 音

⑦ 思い



16

VỮ

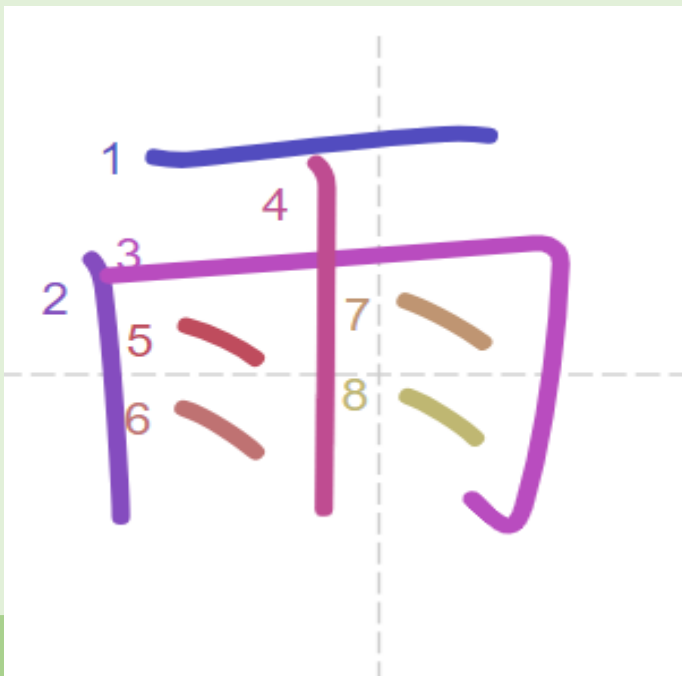

16

vũ

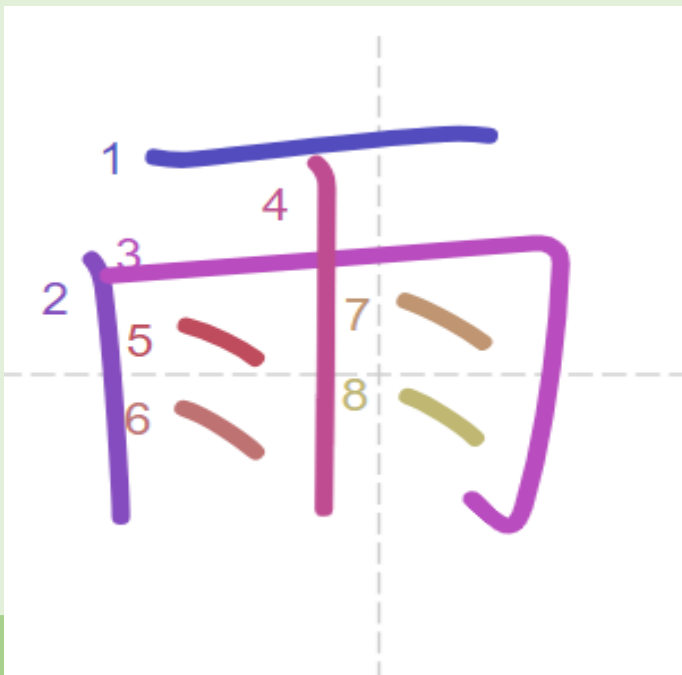

雨
電氣



16

VŨ



1. ^{あめ}**雨** ^ひの日は部屋が暗い^{へや}です。^{くら}**電気**^{でんき}をつけましょう。
2. **電気**はまだついています。



18

NHÂN (ĐI)

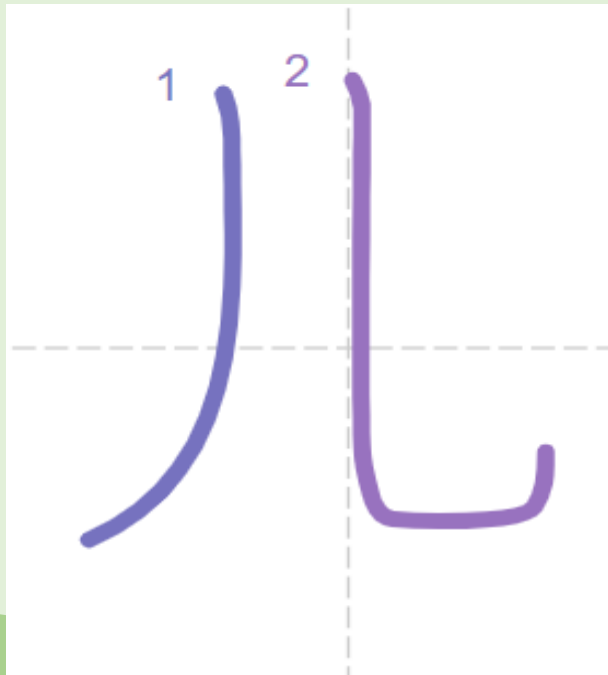

18

NHÂN (ĐI)

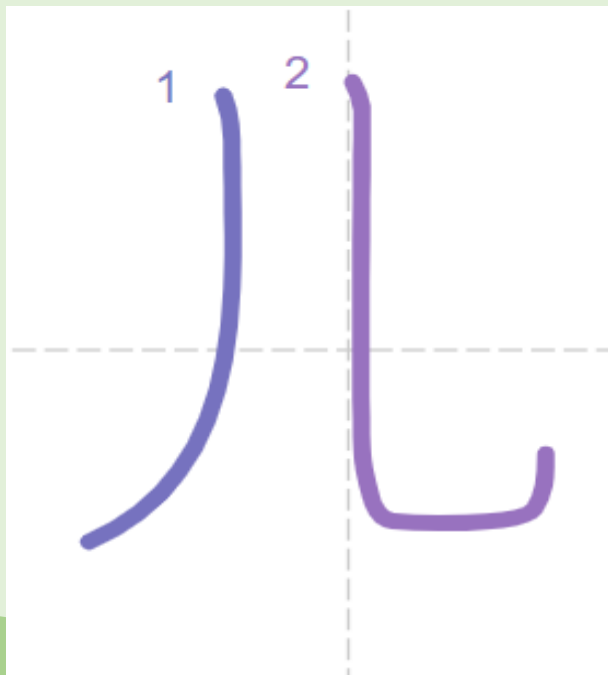

先生
お元気
兄
売ります



18

NHÂN (ĐI)



1. ^{せんせい}先生、^{げんき}お元気ですか。わたしは元気です。

2. ^{あに}兄は古い車を^う売って、^{あた}あたらしい^{くるま}車を買いました。



20

TỬ

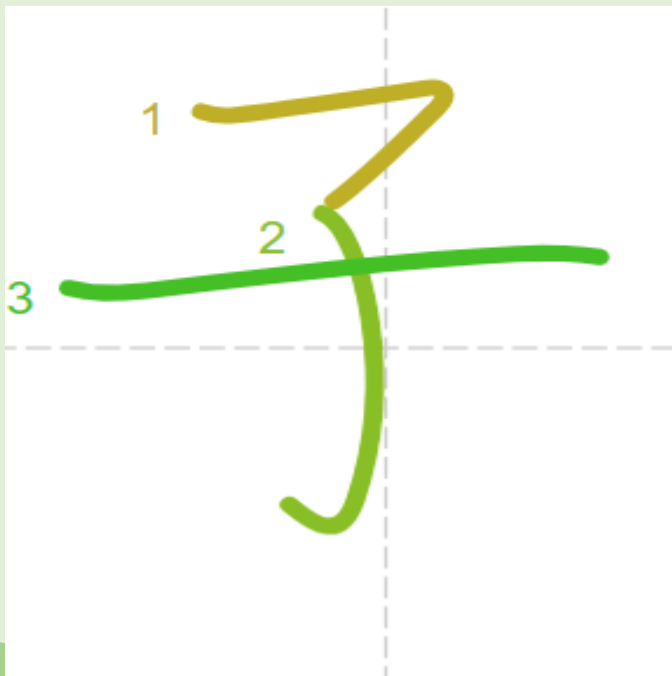

20

TỬ

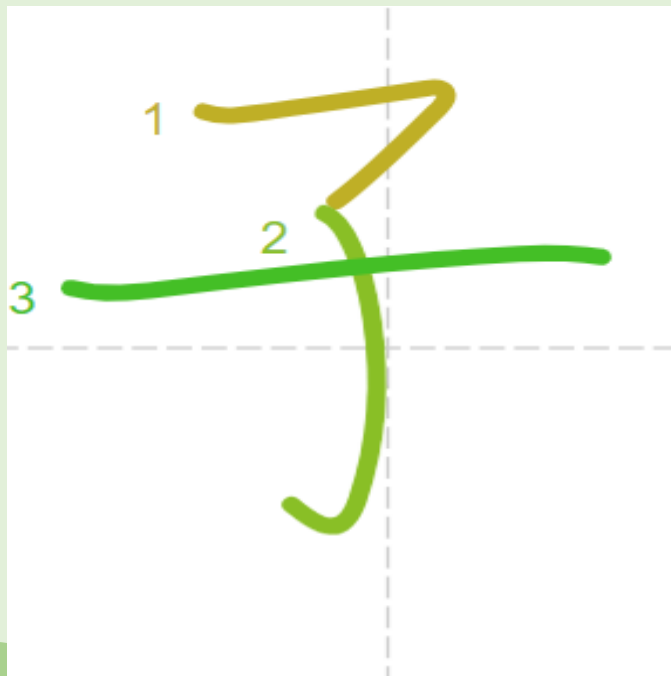

子
子ども
小学生
漢字



20

TỬ



こ しょうがくせい かんじ とお なら
1. **子ども**は**小学生**です。 今月は**漢字**を十、**習**いました。

おとこ こ せ た おも
2. **男の子**は背が**高**くて、**小学生**ではない**と思**います。





● ① 先生

● ② 小学生

● ⑨ 安い

● ⑧ 漢字

● ⑥ 電気

● ⑦ 元気

● ③ 売って

● ④ 男子

● ⑤ 兄

● ⑩ 子ども



22

TÂM

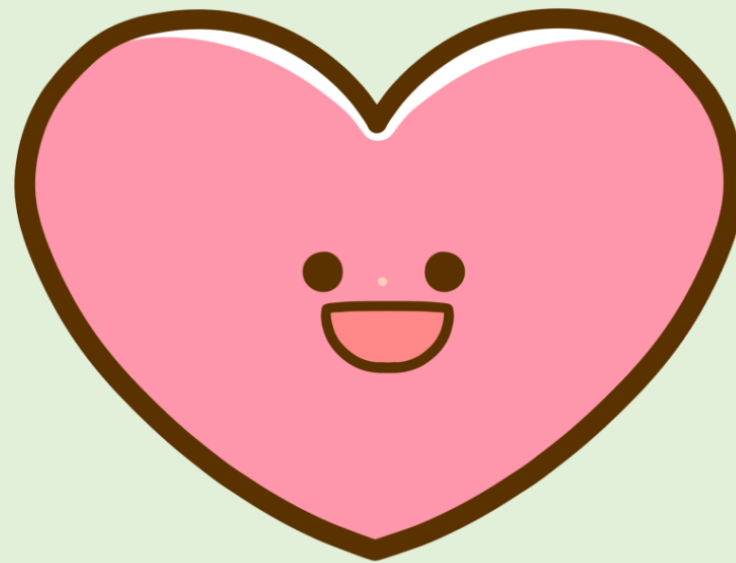

22

TÂM



窓

悪く

意味

思います



22

TÂM



1. ^{てんき} ^{わる} 天気が悪くなりました。^{まど} ^し 窓を閉めましょう。
2. このことはどんな^{いみ}意味だと^お思いますか。



23

HỎA

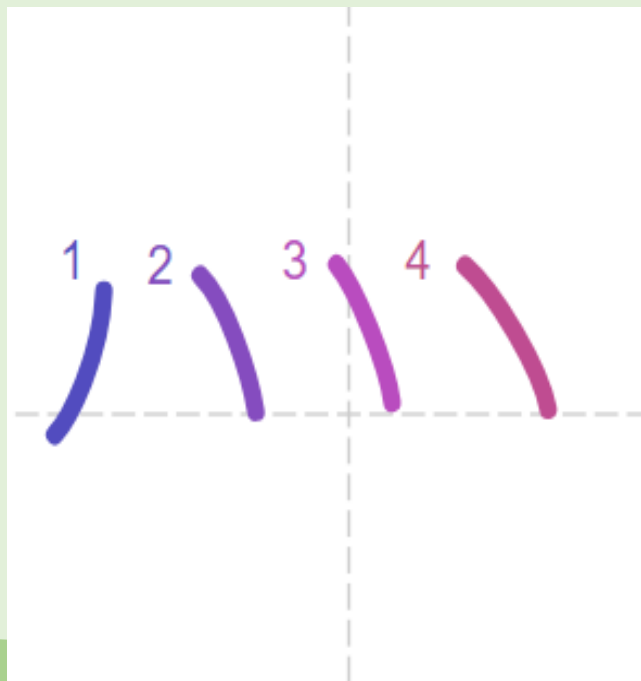

23

HỎA

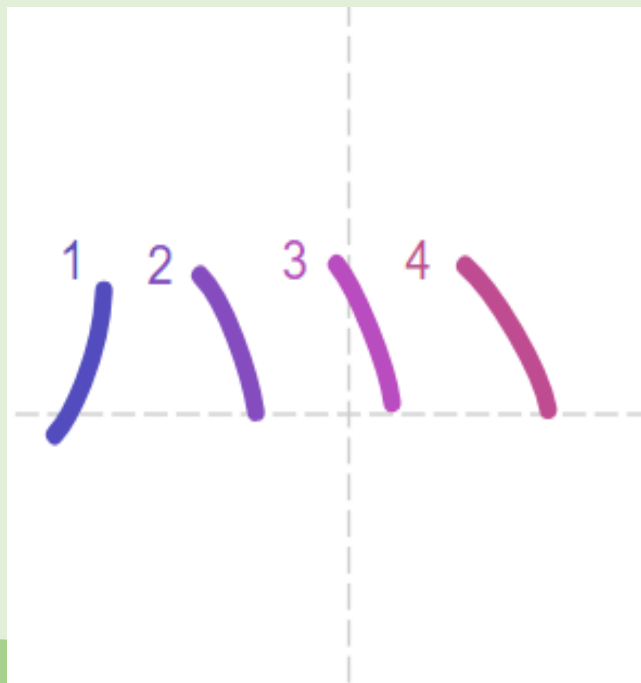

黒い



23

HỎA



1. ^{くろ}黒いシャツを着^きているハンサムな人はだれですか。
2. あなたは^{ねこ}黒い猫^すが好きですか。



24

BỒI

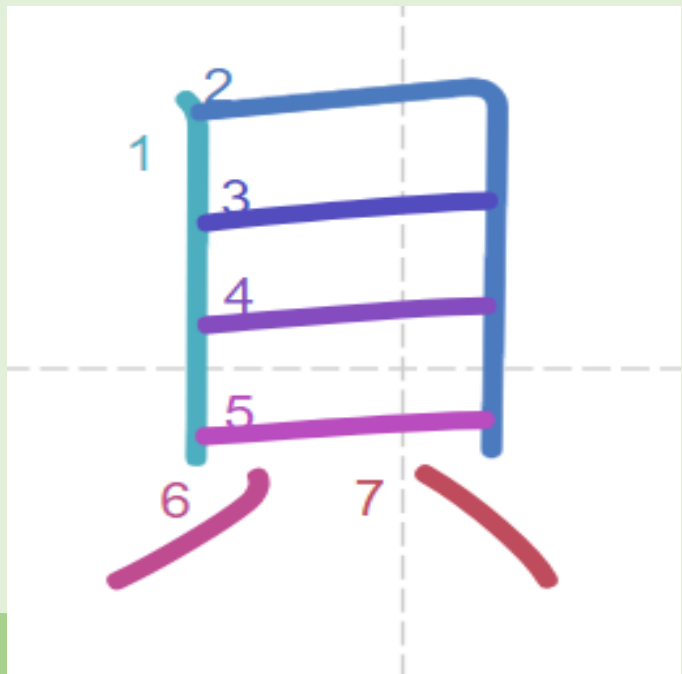

24

BỒI

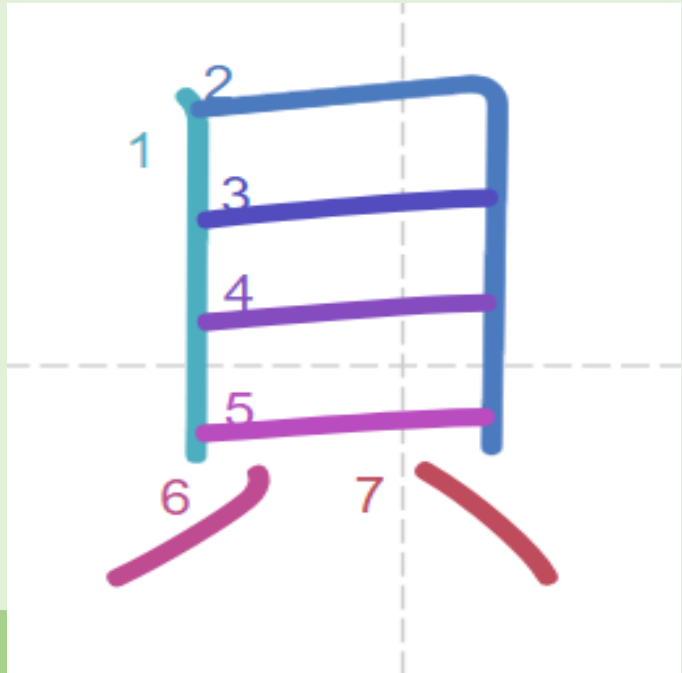

買います
銀行員
貸します



24

BỒI



1. パソコンを^か買います。 いろいろ^み見てから、^か買います。
2. わたしは^{ぎんこういん}銀行員です。 お金^{かね}を^か貸^{しごと}す仕事をして います。



25

NGHIỄM

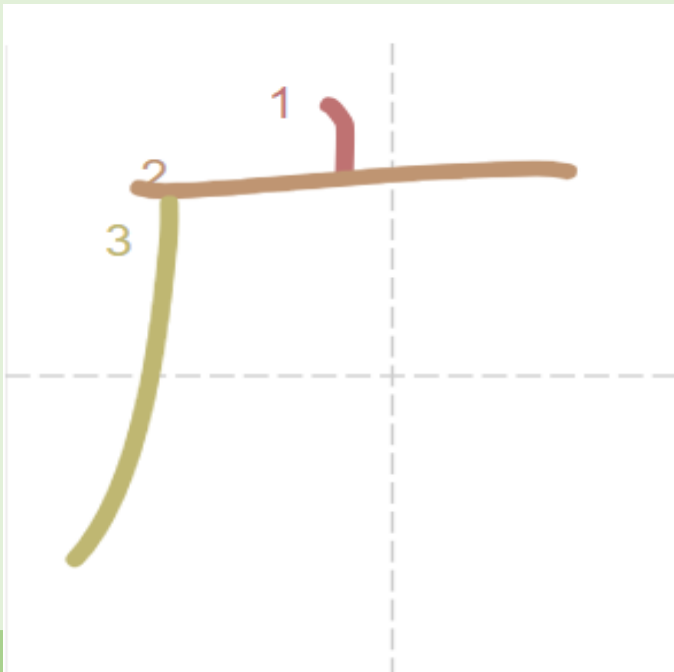

25

NGHIỄM

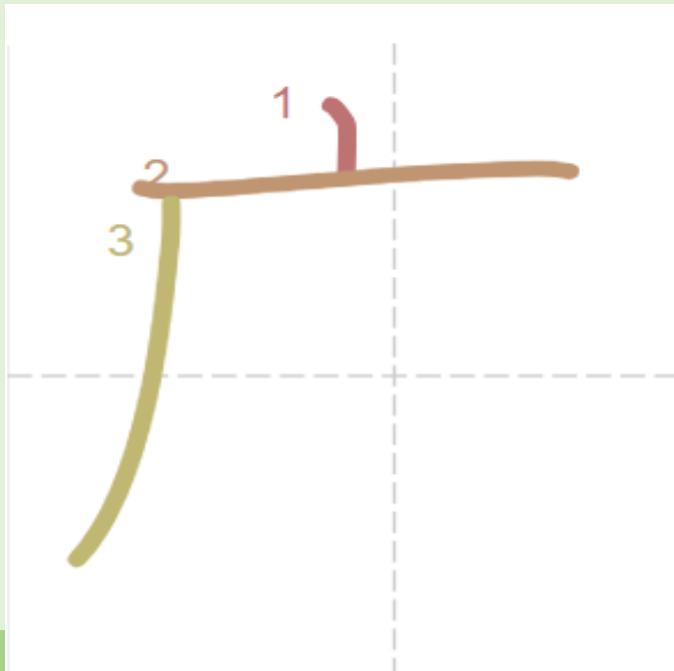

店
一度
広い



25

NGHIÊM



1. あの^{みせ}店は^{いちど}一度も^{はい}入ったことはありません。
2. この^{りょうり}店は料理がおいしいです。 ^{ひろ}広い^{にわ}庭もすてきです。





⑫ 窓

⑥ 店

⑦ 広い

① 一度

③ 銀行員

⑬ 貸す

⑪ 意味

⑧ 買う

② 悪い

④ 音楽

⑨ 思う

⑩ 黒い

⑤ 楽しい



26

THI

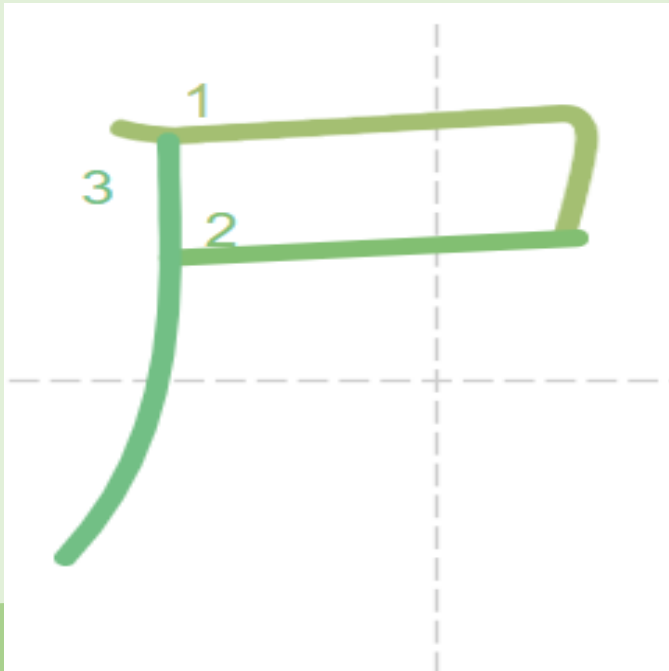

26

THI

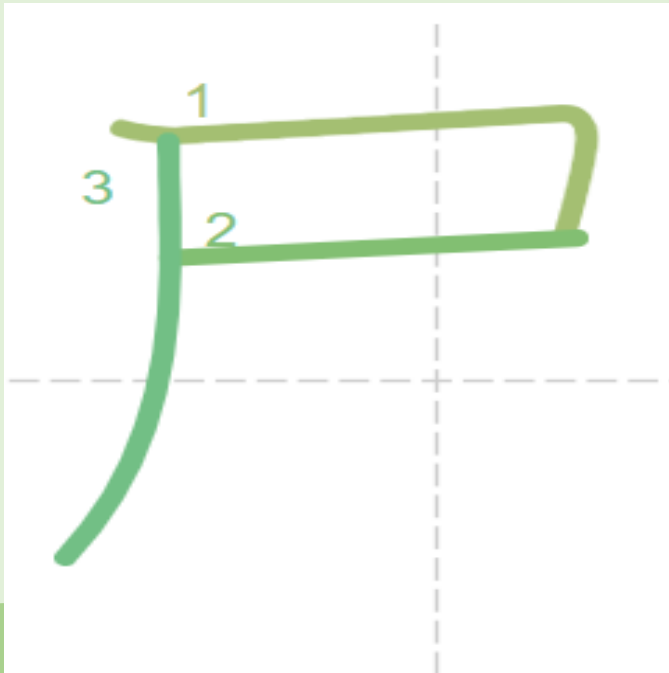

パン屋
昼
昼食



26

THI



1. **パン**^や**屋**でパンと飲**み**物^{のみ}を**買**い**ま**す。**昼**^{ひる}に**食**べ**ま**す。^た

2. ^{ちゅうしょく}**昼食**に何がほ**し**い**で**す**か**。



27

NẠCH

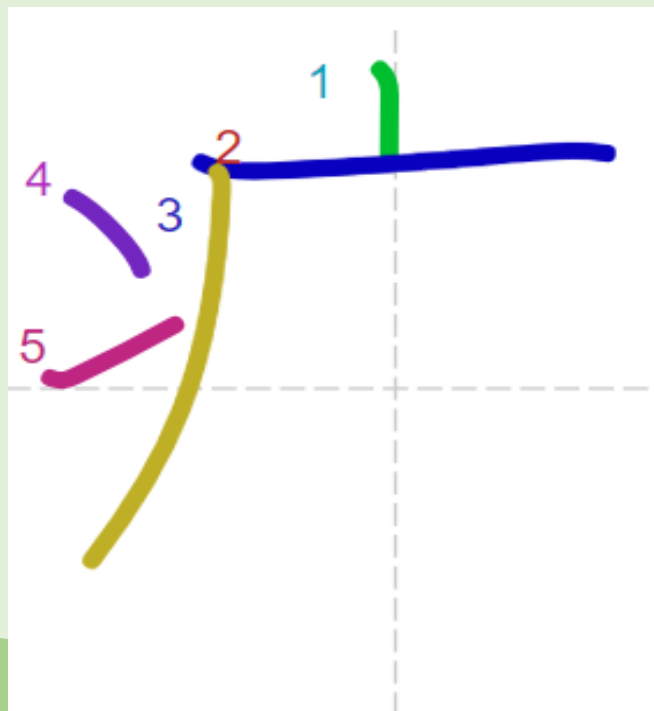

27

NẠCH

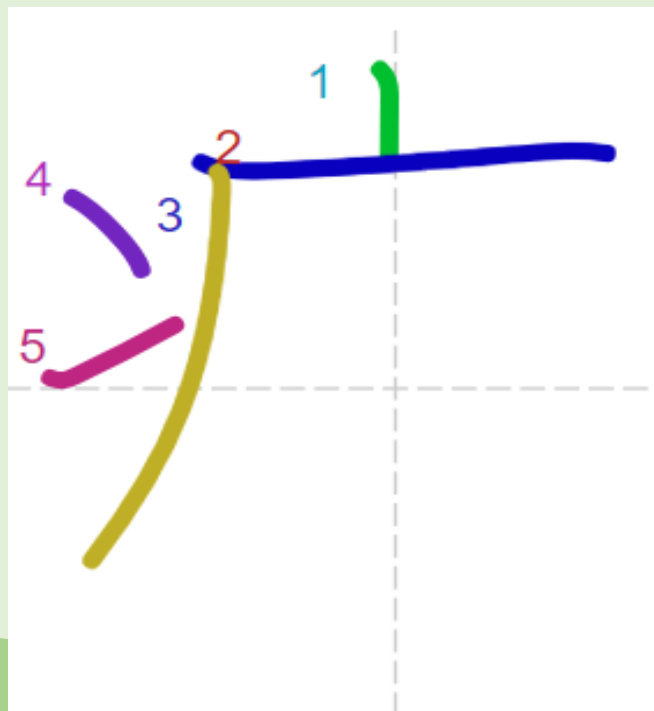

痛い
病院



27

NẠCH



1. ^{ときどき}時々 おなかが^{いた}痛い^いです。 ^{いちど}一度、^{びょういん}病院へ行かないと。

2. ^{かのじょ}彼女は^{びょういん}病院につとめています。



28

DẪN

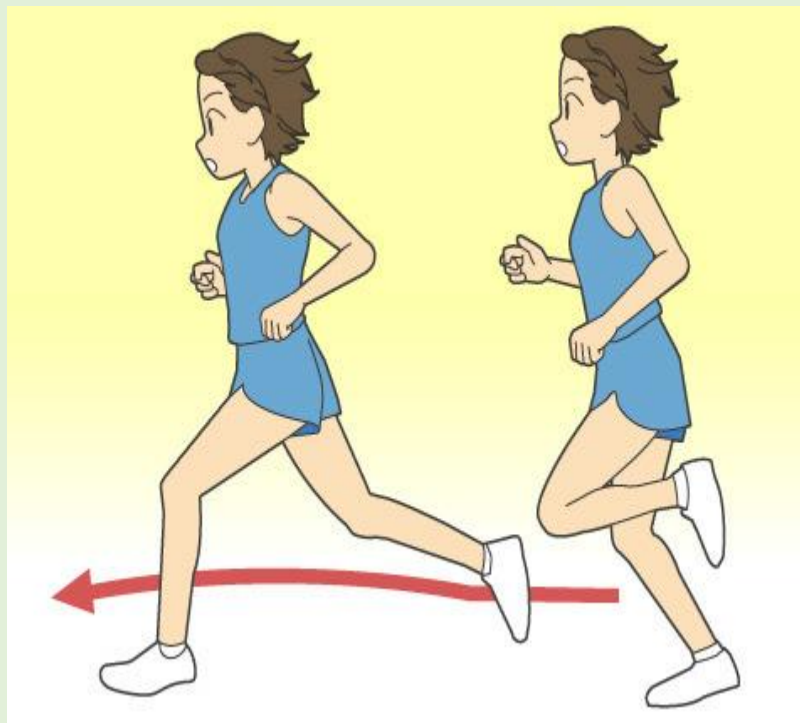
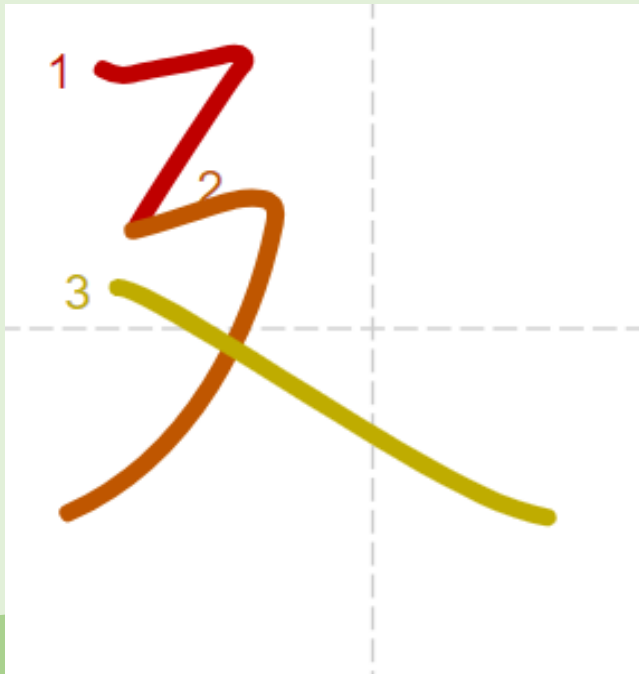

28

DẪN

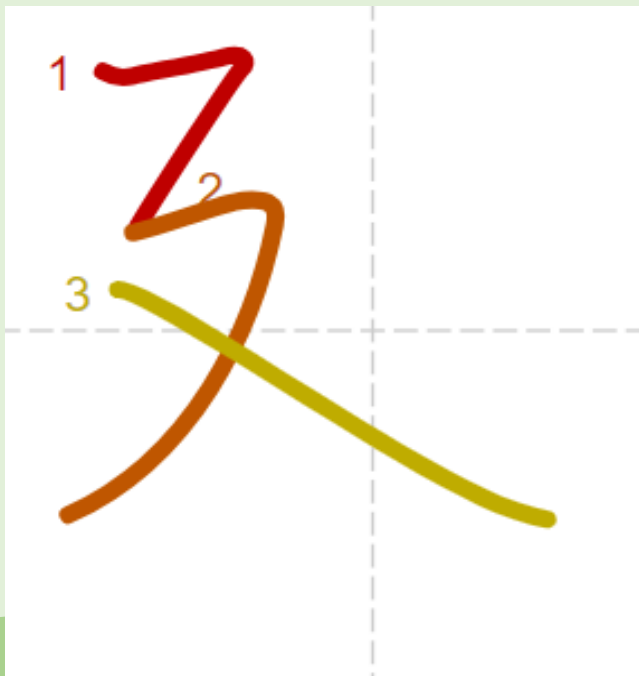

建物



28

DẪN



1. 家の近くに古い^{ふる たてもの}建物があります。 ^{せんねんまえ}千年前の建物です。
2. その^た建物は1960年に建てられた。



29

SƯỚC

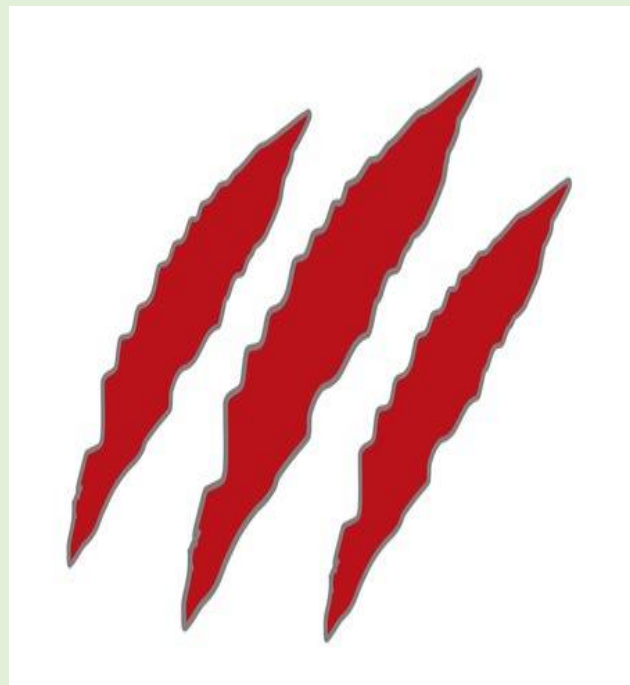
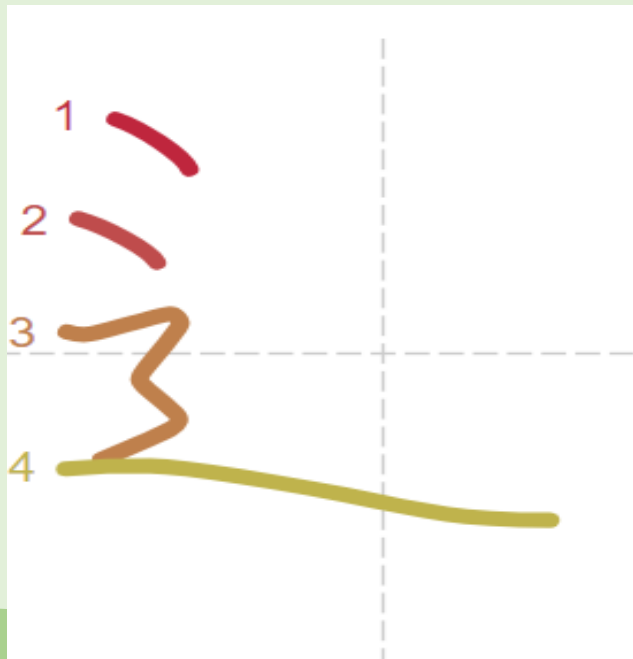

29

SƯỚC

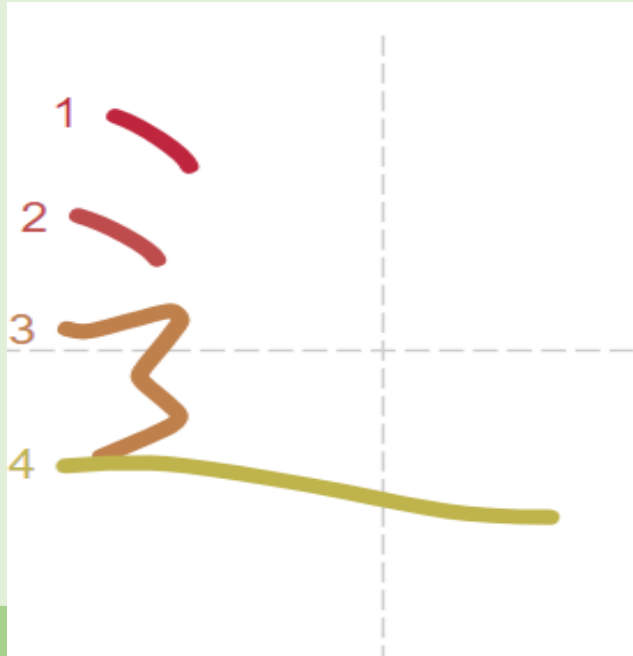

道
近い
友達
送ります
来週
運転



29

SỰỚC



1. ^{ちず} ^み 地図を見ます。 この^{みち}道がいちばん^{ちか}近いです。
2. ^{ともだち} ^{ちゅうごく} 友達が中国へ行きます。 ^{くうこう} ^{おく} ^い 空港まで送りに行きます。
3. ^{らいしゅう} ^{くるまりょこう} 来週、車で旅行に行きます。 ^{ともだち} ^{うんてん} 友達が運転します。



30

TẤU

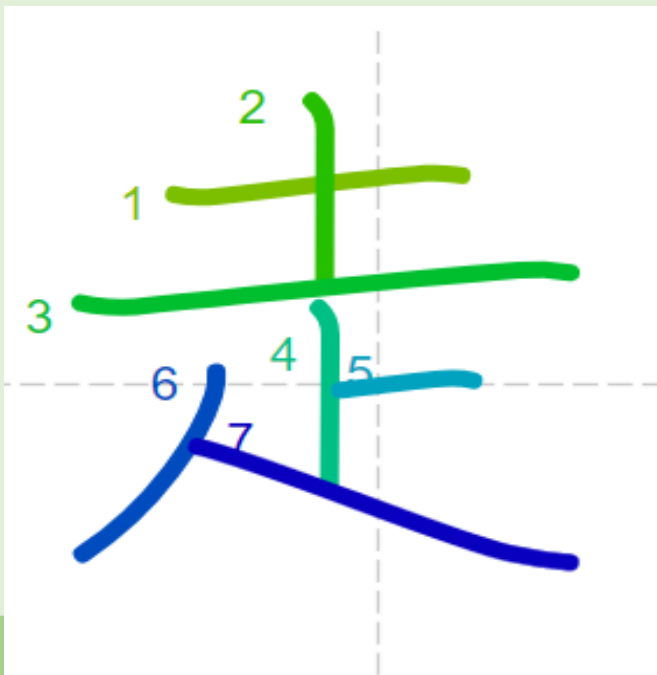

30

TẤU

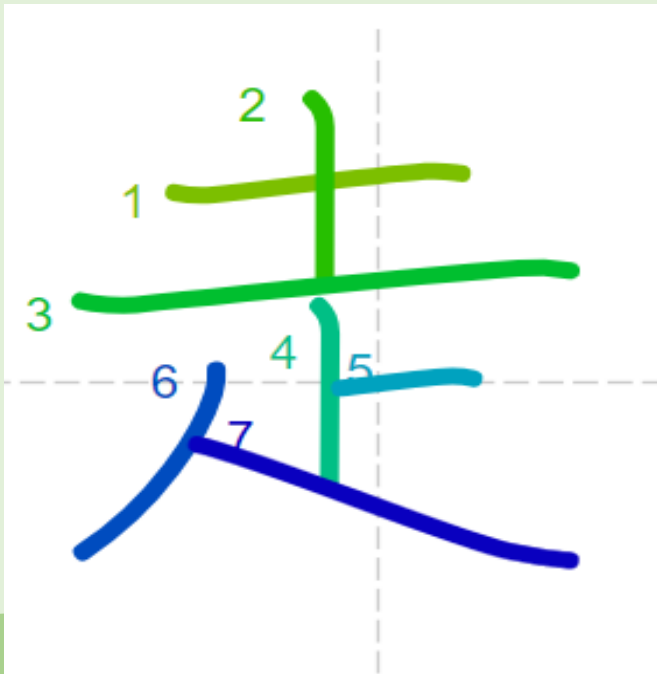

起きます



30

TẤU



1. あしたの朝、^{あさ} ^{はや}早く^お起きます。で 出かれますから。
2. 母はいつも朝早く起きる。





① 病院

⑪ 痛い

④ 起きます

⑤ 建物

⑥ 道

③ 昼

⑧ 運転

⑨ 来週

⑫ 送り

② パン屋

⑩ 友達

⑦ 近い



31

MIỄN

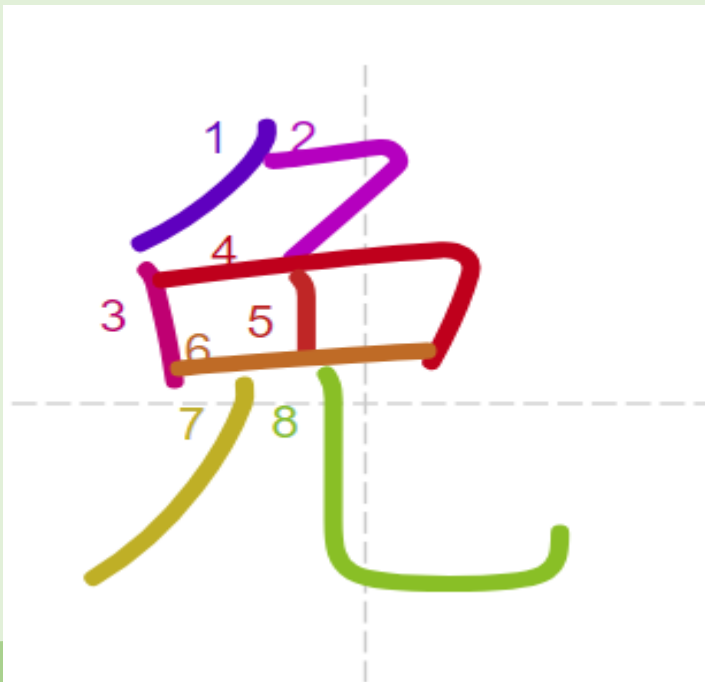

Give up!



31

MIỄN

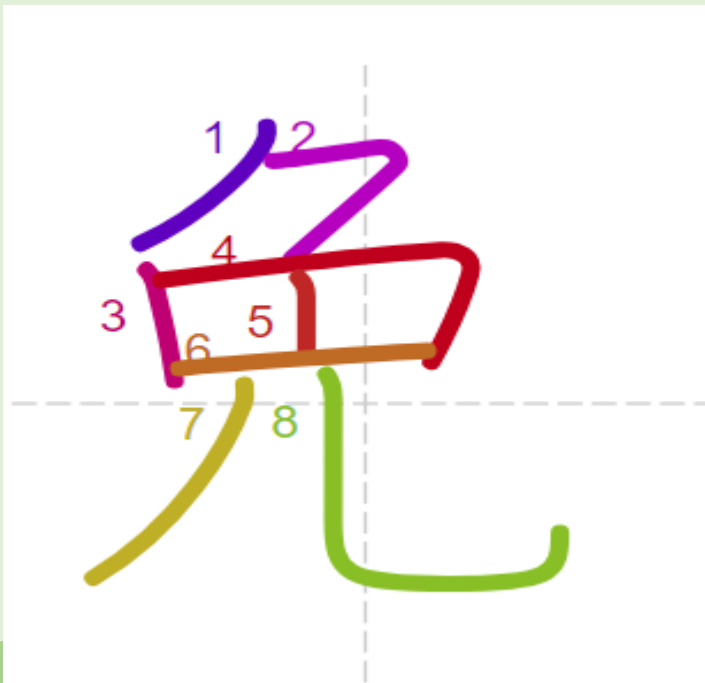

勉強



31

MIỄN



1. きのうの^{ばん}晩、一時^{いちじ}まで^{べんきょう}勉強しました。眠^{ねむ}いです。

2. 英語^{えいご}の勉強をしたあとで、私は^{すうがく}数学を勉強した。



32

VI

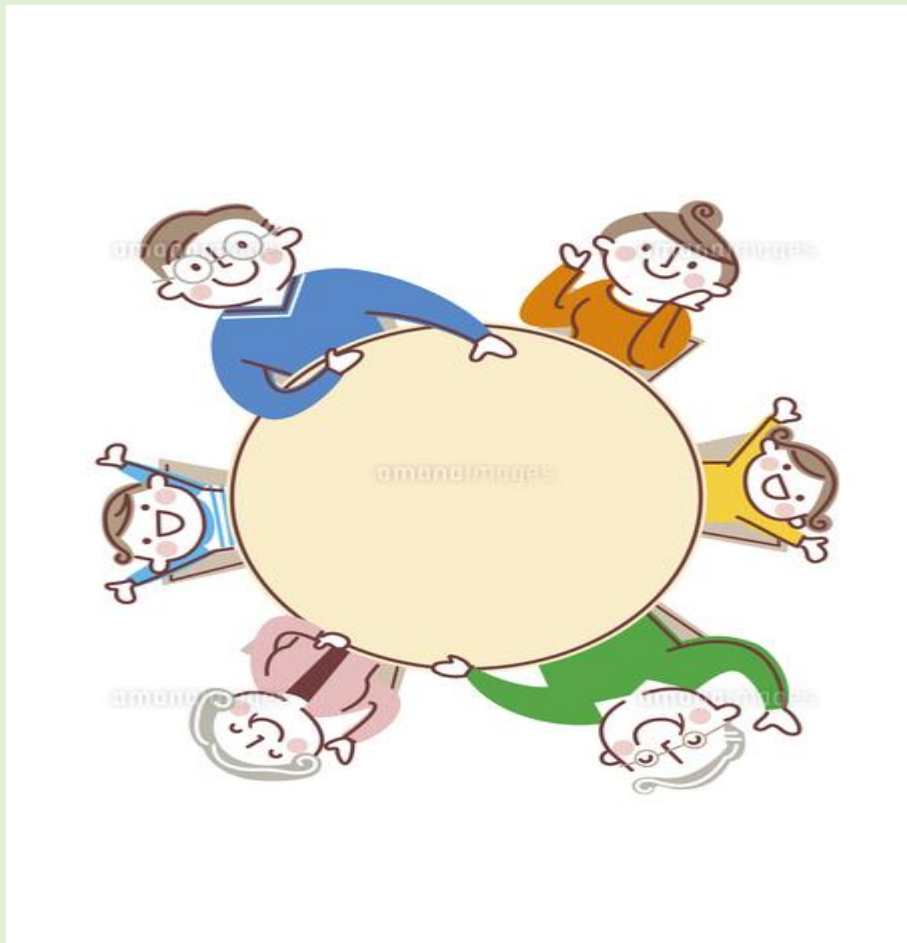
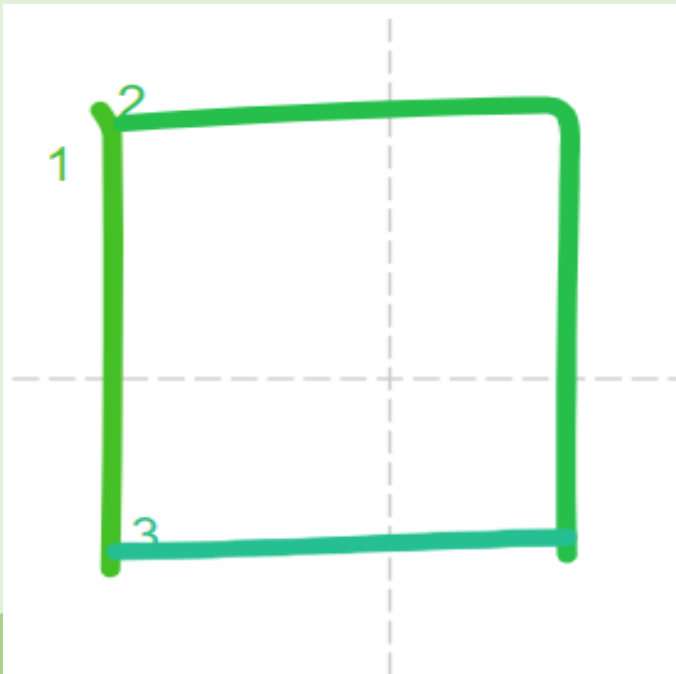

32

VI

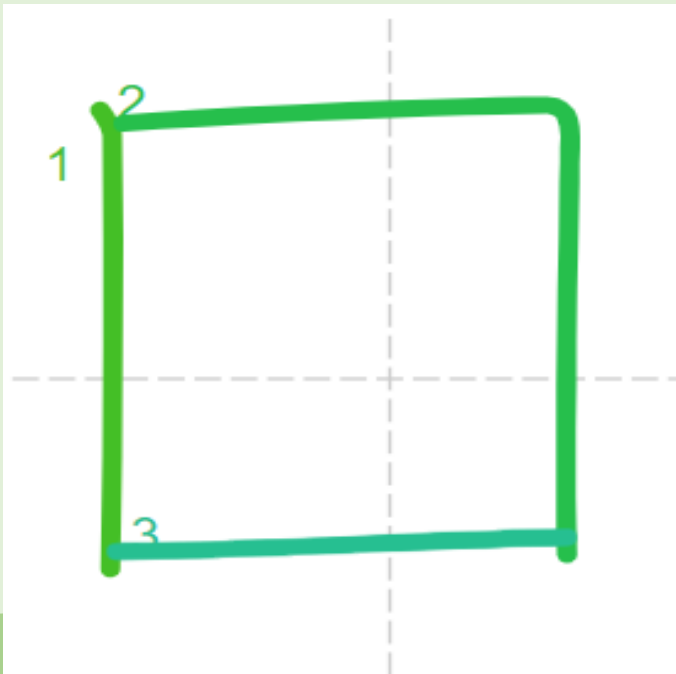

国
地图



32

VI



1. ^{ちず}**地図**^みを見ます。あなたの^{くに}**国**はどこにありますか。
2. この**地図**で^{おしえ}教えていただけますか。



33

QUYNH

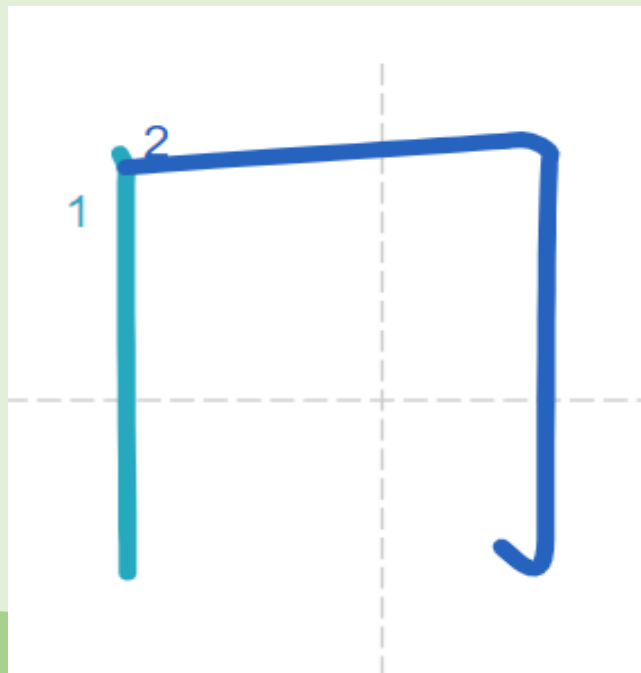

33

QUYNH

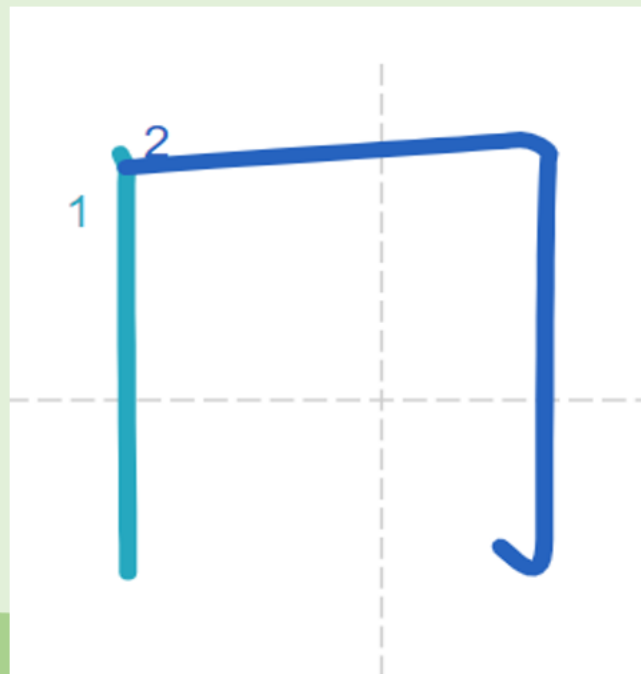

肉
家内
千円
同じ

33

QUYNH



1. きょう かない りょうり 今日**家内**が料理をします。いま にく き 今、**肉**を切っています。
2. このシャツはせんえん せんえん ともだち おなじ 友達も**同じ**のを買いました。

34

MÔN

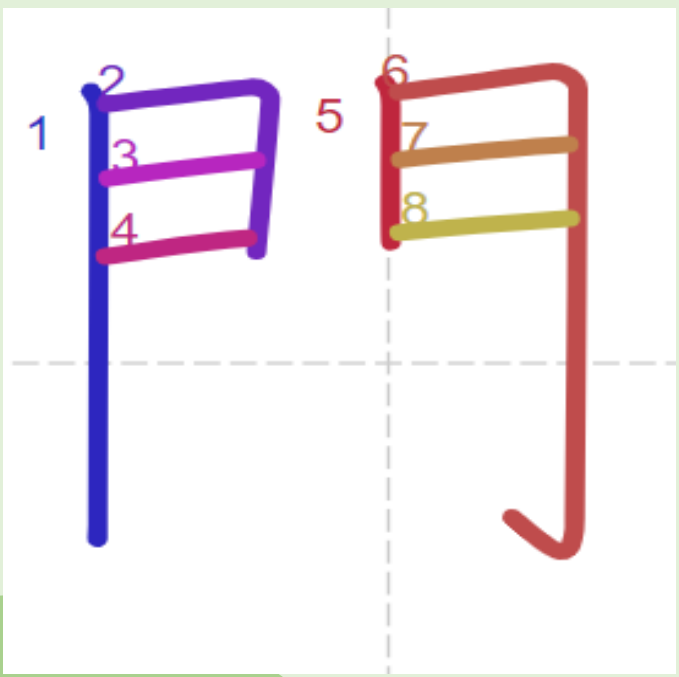

34

MÔN

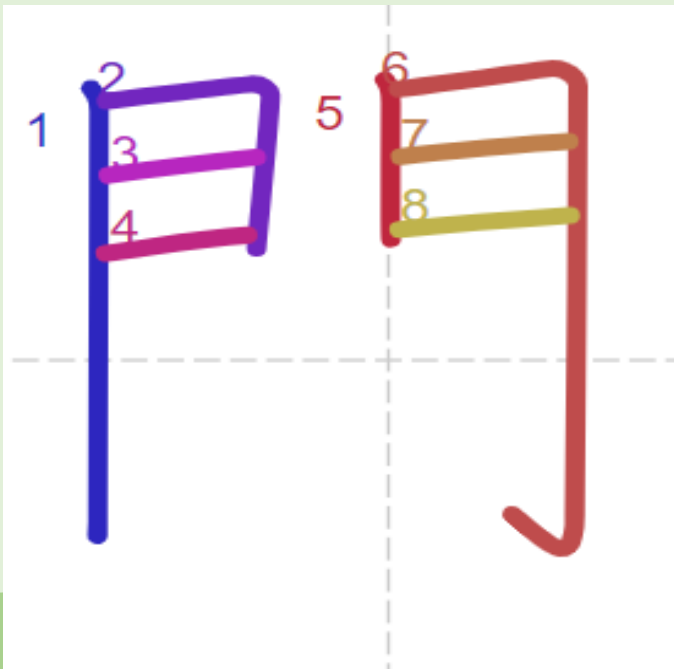

開けます
閉めます
一時間
聞きます



34

MÔN



1. ^{あさ}朝起きたら、^{まど}窓を^あ開けます。^ね寝る^{まえに}前に、^し閉めます。
2. ^{まいにち}毎日^{いちじかん}一時間、日本語のCDを聞きます。



35

KHẨM

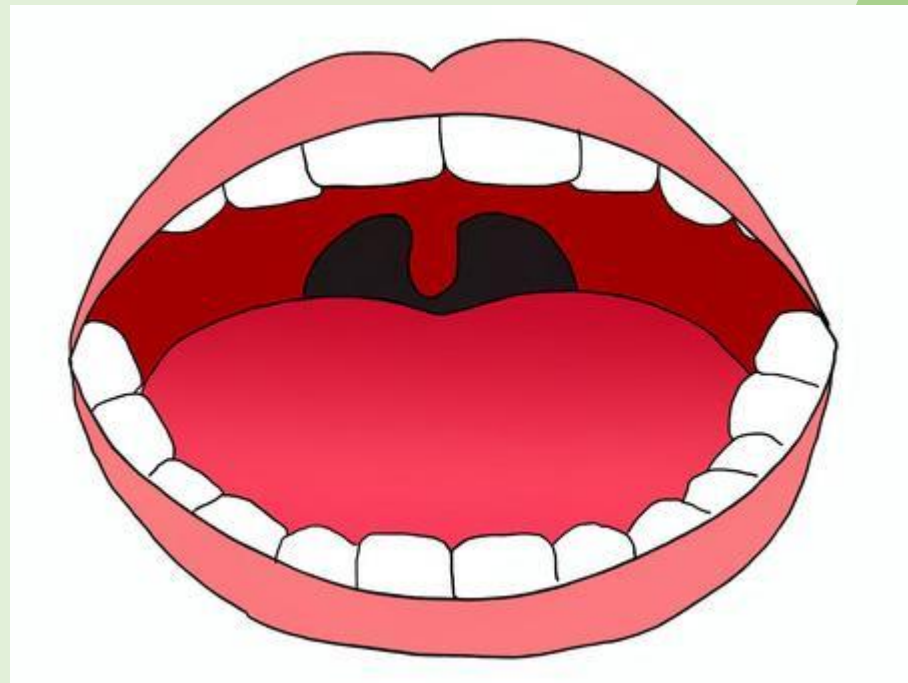
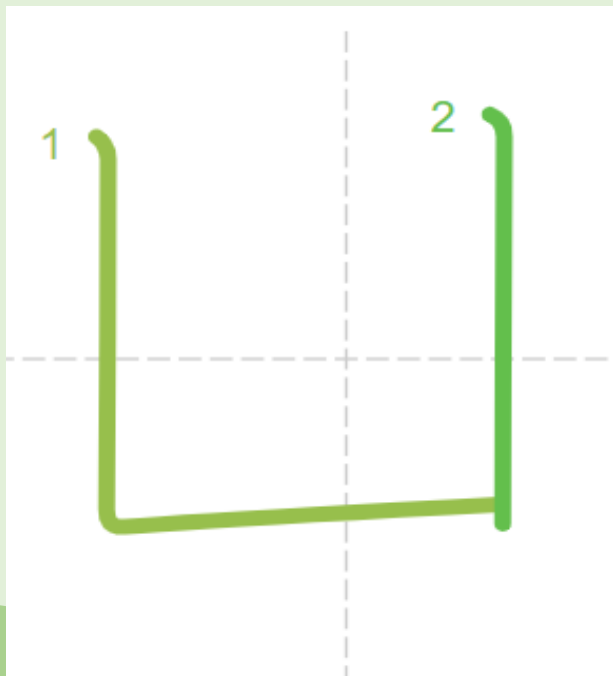

35

KHẢM

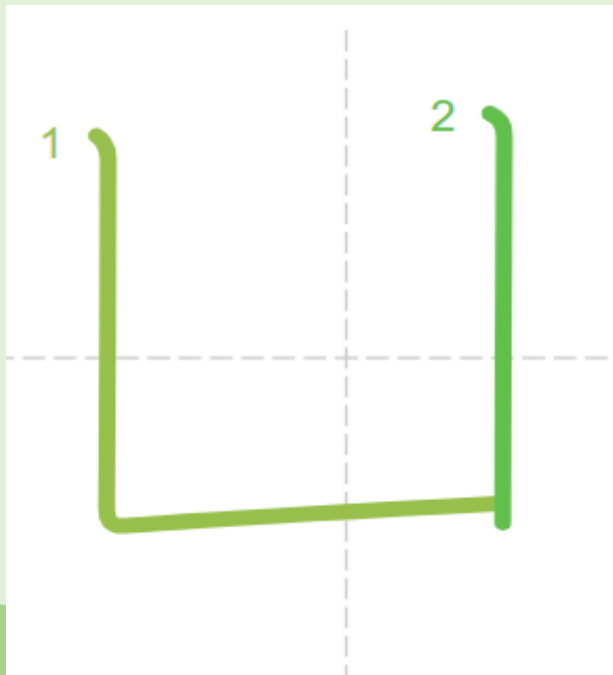

映画
映画館



35

KHẢM



1. あの^{えいが}映画^みで見た^{やま}出へ^{いちど}一度行きたいです。

2. ^{えいがかん}映画館^{しゅつえん}でいい映画を出演しています。



36

PHƯƠNG

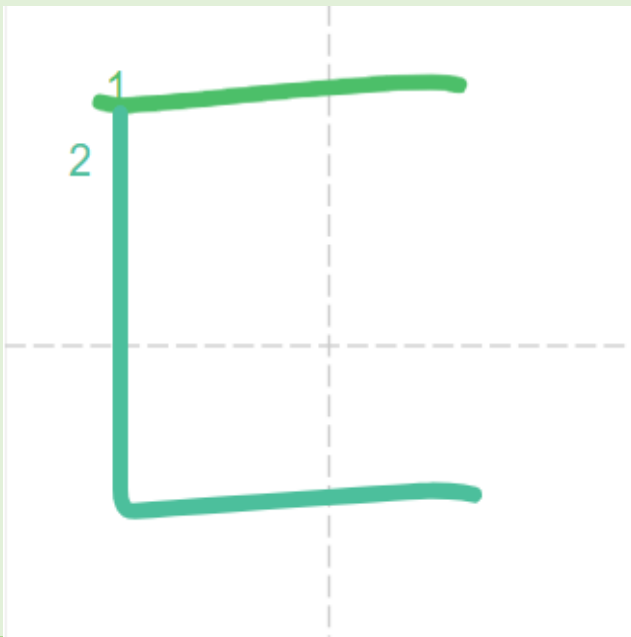

36

PHƯƠNG

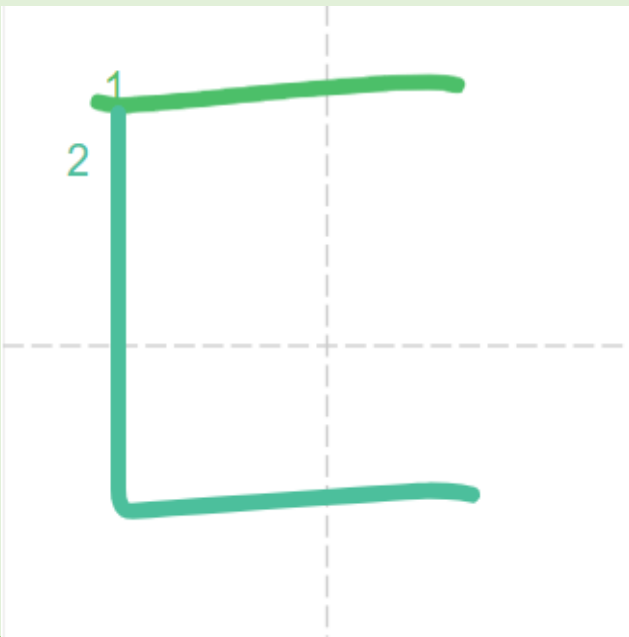

医者



36

PHƯƠNG



びょういん いしゃ しんせつ
1. あの病院の**医者**は親切じゃありません。

かんじゃ いそ
2. **医者**は患者のところへ急いだ。



37

THẢO

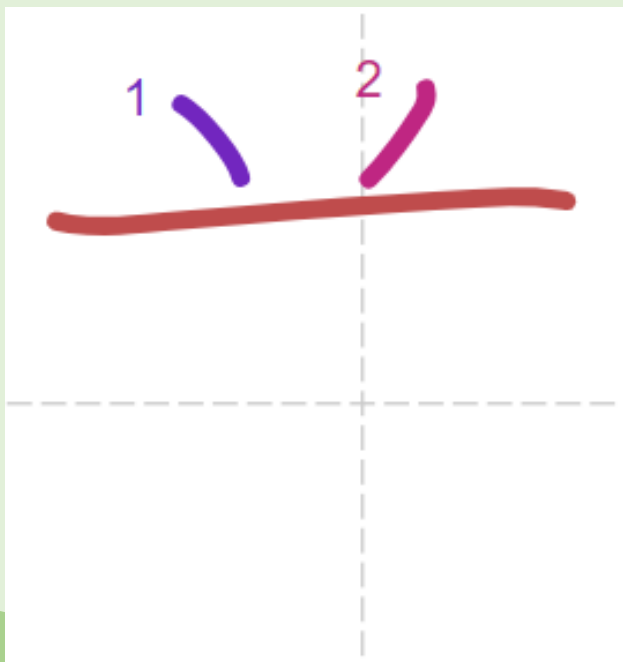

37

THẢO

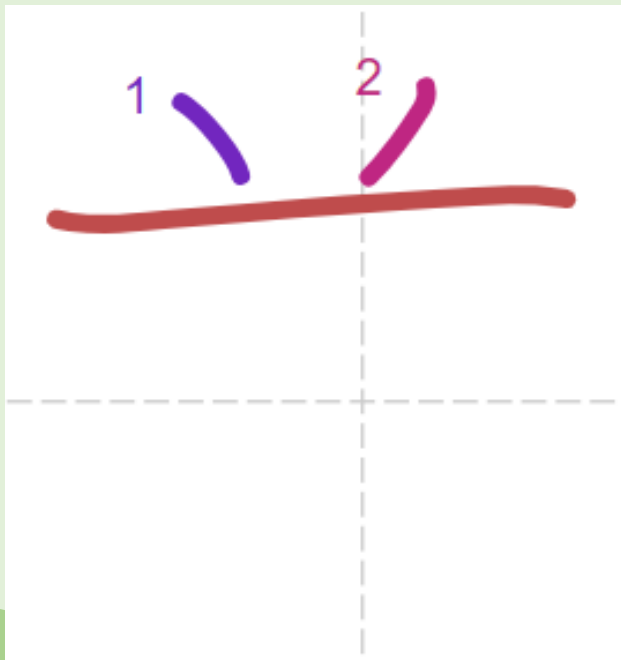

前
名前



37

THẢO



1. ^{がくせい} 学生です。 ^{いっかげつまえ} **一か月前** ^{にほん} に、日本に来ました。

2. 今 ^{なまえ} **子どもの名前** ^{かんが} を考えています。



38

VƯƠNG

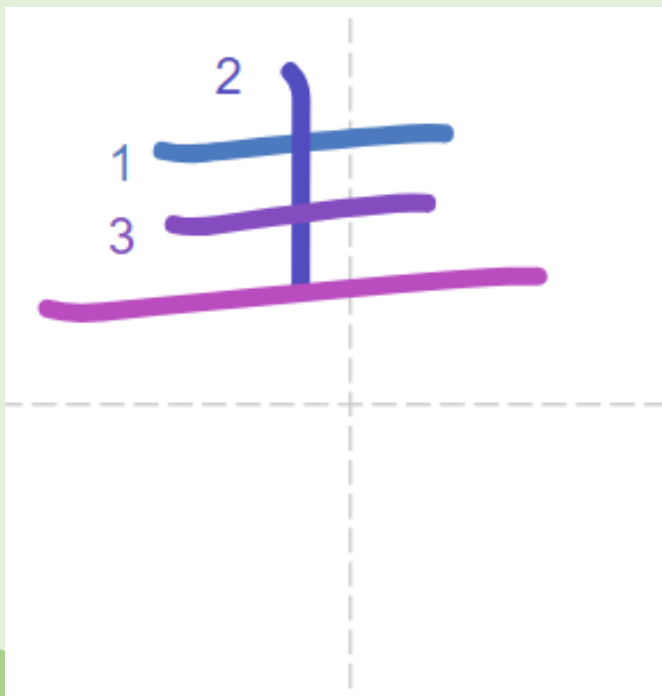

38

VU'ONG

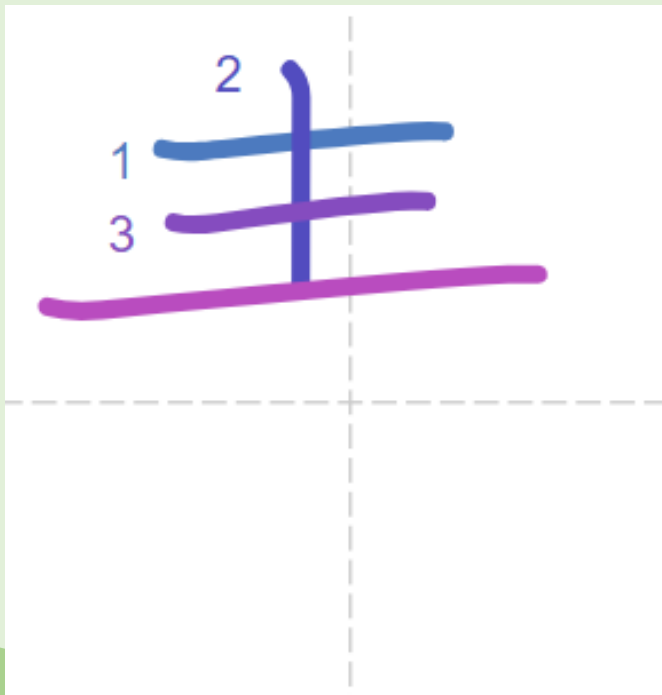

38

VUÔNG



1. すみません。 あお ふく あの**青い**服を見せてください。



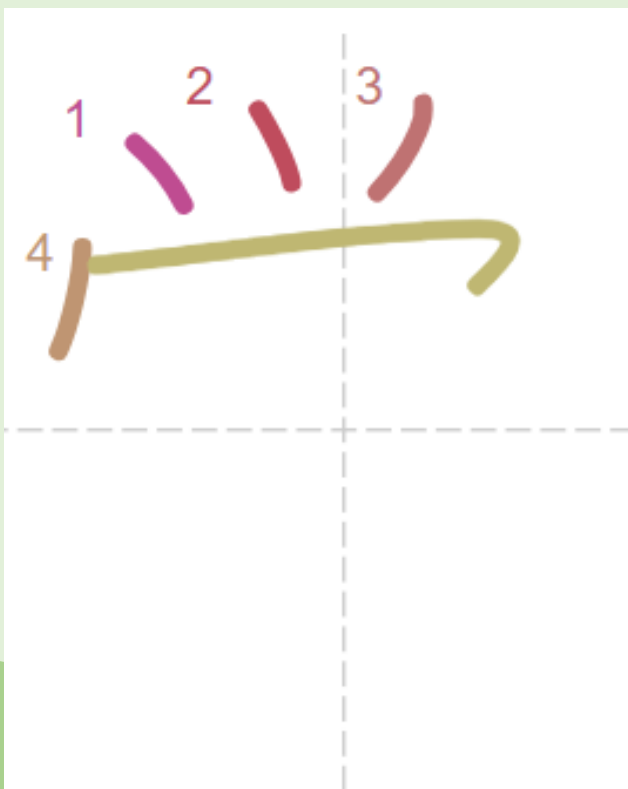

大学
学校
小学生





がっこう
1. A: あれは**学校**ですか。

だいがく
B: ええ、さくら**大学**です。

しょうがくせい
2. 子どもは**小学生**です。



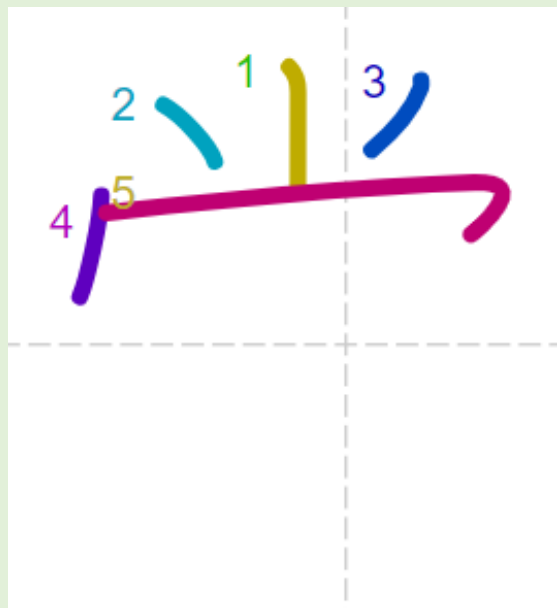

食堂





- がっこう しょくどう
1. 学校の**食堂**はおいしくありません。でも、**安**いです。



41

DƯƠNG

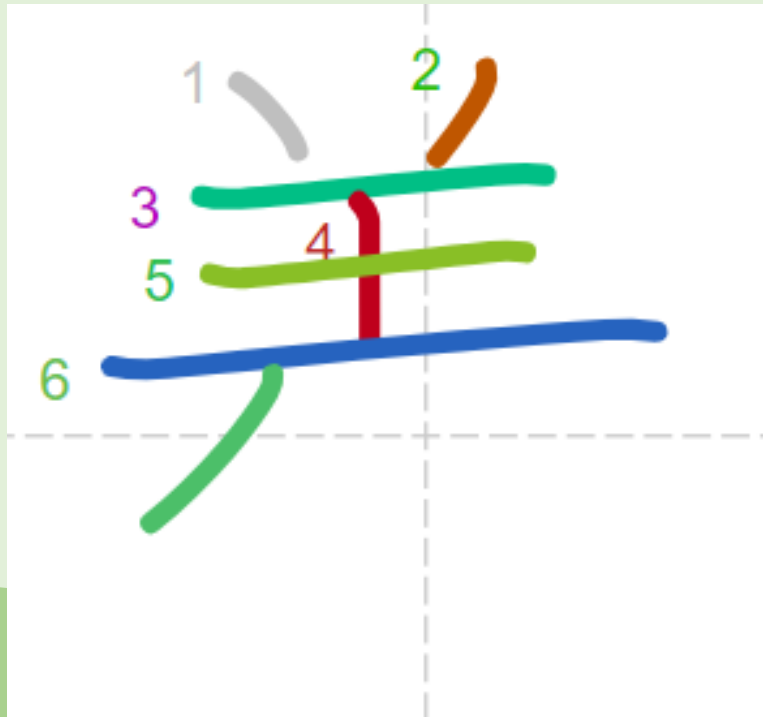

41

DƯỞNG

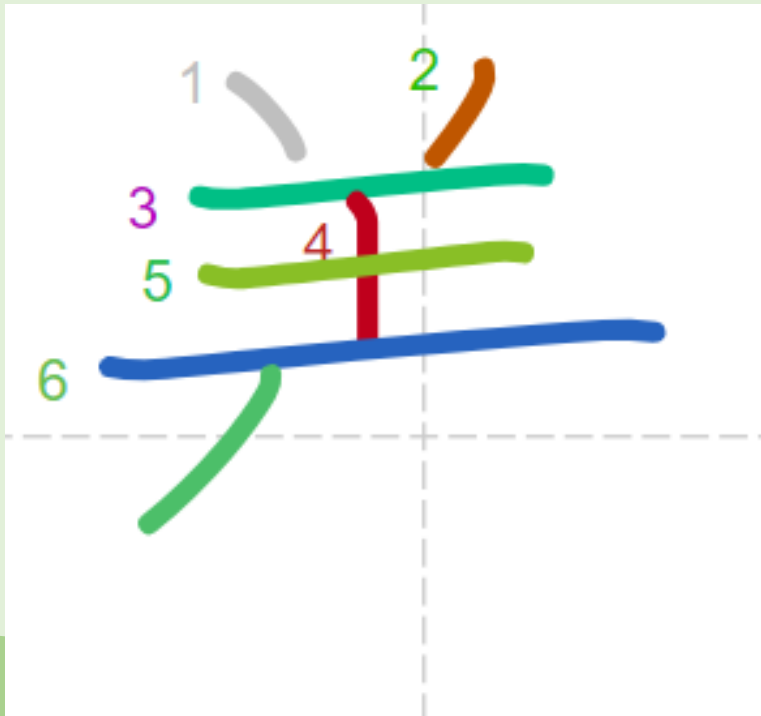

着る
着く



41

DU'ONG



- ゆき ふ 雪が 降っています。みんなコートを着ています。
- 黒いシャツを着ているハンサムな人はだれですか。



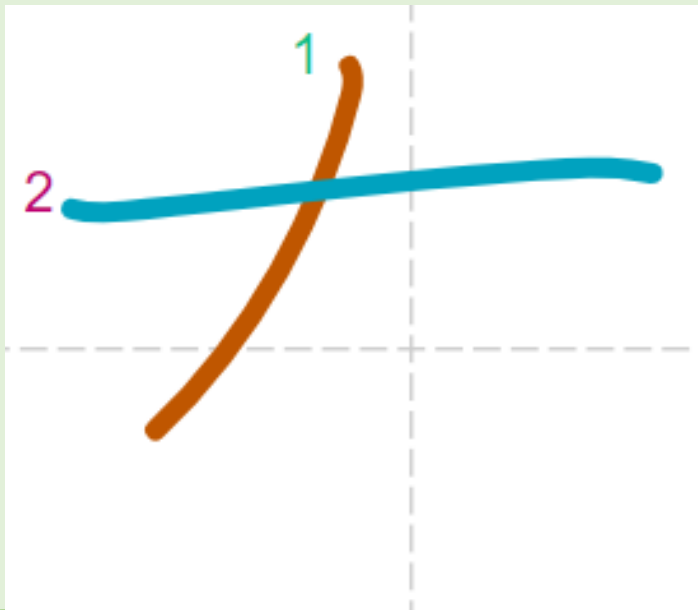

友達
右左





ともだち しゃしん
1. **友達**の写真です。 **右**が田中さん、 **左**が山川さんです。

みぎ たなか
ひだり やまがわ





⑮ 友達

⑯ 学校

⑥ 前

① 同じ

⑫ 開ける

③ 勉強

⑪ 地図

② 閉める

⑭ 右・左

⑧ 国

④ 医者

⑩ 肉

⑨ 映画

⑤ 一時間

⑦ 千年

⑬ 青い



第2課



ĐẦU

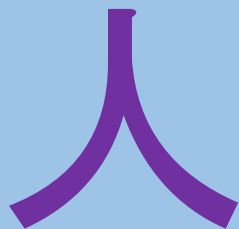

NHÂN

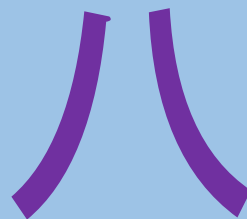

BÁT



MỊCH



THẬP



THẢO

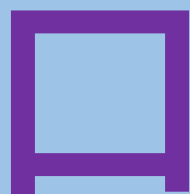

KHẨU



THỔ



MIÊN



CHỈ

第2課

耂

Lǎo

日

Nhật

冂

Võng

田

Điền

立

Lập

雨

Vũ

力

Lực

儿

Nhân đi

女

Nữ

子

Tử

第2課

木

MỘC

心

TÂM

灬

HỎA

貝

BỐI

廴

NGHIỄM

尸

THI

疒

NẠCH

廴

DẪN

辵

SƯỚC

走

TẦU

第2課

兔

MIỄN

口

VI

冂

QUYNH

門

MÔN

凵

KHẨM

匚

PHƯƠNG

𠂆

圭

𠂆

𠂆

第2課

羊

ナ

りゅうい

留意 - Lưu ý

あか
① 赤ちゃん : Em bé
あか
赤ちゃん : Em bé
あか
赤ちゃん : Em bé
あか
赤ちゃん : Em bé
あか
赤ちゃん : Em bé

あか ほんとう
① 赤ちゃんは本当にかわいいですね。
あか み
② 赤いシャツをみせてください。
くろ しろ
③ 黒と白どちらのほうがみやすい
ですか。

❁ Mỗi từ vựng Kanji viết 5 lần, kèm theo furigana và nghĩa tiếng Việt.

❁ Làm bài tập cố gắng viết nhiều Kanji nhất có thể.

❁ Luyện đọc nhiều lần, làm thẻ flashcard.



